



MyNote Bluetooth

Manual



Welcome at Aiptek

Thank you very much for purchasing the MyNote Bluetooth from Aiptek. MyNote Bluetooth is the perfect companion for all people like to write on normal paper and dream about bringing this content to digital. While writing on paper the embedded digitizer records the writings and saves up to 100 pages in the internal memory. The transfer by Bluetooth or USB is quite simple. Send your notes to your PC. Or use the mobile Phone APP for Android and Blackberry to transfer the notes on your mobile phone and send them by Email/MMS to colleagues, friends or your office.

Before you start enjoying this product it's recommend to read this manual and follow the instructions step by step to get the best result with your new graphic tablet.

Best Regards
Aiptek Team

Safety Notice

1. Do not drop, puncture, roll or disassemble the tablet; otherwise the warranty will be voided.
2. Avoid all contact with water, and dry hands before using.
3. Do not expose to high temperature or leave in direct sunlight.
4. Use the product with care. Avoid pressing hard on it.
5. For your own safety, avoid using the product when there is a storm or lightning.
6. Use only the accessories supplied by the manufacturer.
7. Keep the product out of the reach of infants.
8. Risk of explosion if battery is replaced by an incorrect type.
9. Dispose of used batteries according to the instructions

If the time arises to throw away your product, please recycle all the components possible. Batteries and rechargeable batteries are not to be disposed in your domestic waste! Please recycle them at your local recycling point. Together we can help to protect the environment.



Content

Package Contents..... Page 3

System Requirements..... Page 4

Knowing your Device..... Page 4/5

Getting started..... Page 5/6

Pen Maintenance..... Page 6/7

Software Installation..... Page 7/8

Using Note Manager..... Page 8/9

MyNote Bluetooth with smart phones..... Page 10

Blackberry Devices..... Page 10-13

Android Devices..... Page 13-15

Specifications..... Page 16

Warranty..... Page 16

Package Contents

Please check if the following items are located in your packaging:



MyNote Bluetooth



Pen & 2x Batteries (Type SR 41)



USB cable



CD for Windows & MAC



Mini CD (My Script Notes)



Pen tip remover



2x Ink cartridge



Warranty card



This Quick Setup Guide

Please contact your dealer immediately if package is incomplete.

System Requirements

For successful use and installation of your MyNote Bluetooth the following minimum system specifications are required:

CPU :	min. 1GHz or higher
RAM :	min. 128MB RAM
Hard Disk Space:	50MB
Graphic Card:	Min 1024 x 768 screen resolution, 32bit
Operating System:	Windows 7 32bit/64bit Windows Vista (min. SP1) 32bit/64bit Windows XP (min. SP2) Mac OS X 10.5 or higher
Other:	Optical Drive (CD, DVD, Blueray) Bluetooth connectivity 1 free USB port

To connect MyNote Bluetooth with a mobile phone your device must run Android 2.1 or higher or Blackberry 5.0 or higher and having Bluetooth enabled.

Knowing your Device

The Base Unit

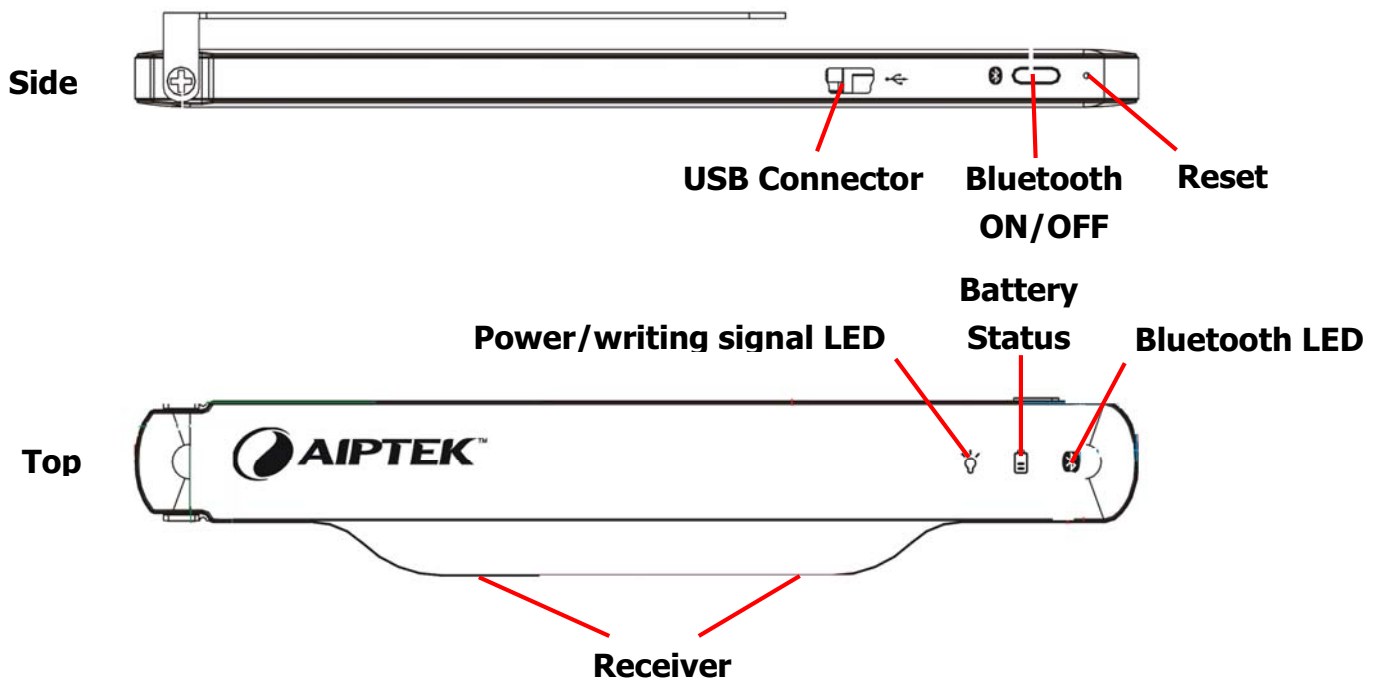

Power LED:	Blink slowly in standby mode; blink quickly during writing.
Battery Status:	Blink slowly during charging or when battery is low; steady on when fully charged.
Bluetooth LED:	Blink slowly when bluetooth is on.

Getting started

1. Charge the Battery of the Base Unit



Before using MyNote Bluetooth the first time, the battery needs to be charged. Connect the device with the supplied USB cable through the USB connector and the other side to a powered PC, Mac or notebook. After 3 hours the unit is fully charged and ready to use. Alternatively, you can use an optional 5V DC USB charger which can be purchased in Aiptek webshop. (www.aiptekshop.de)

2. Prepare the pen

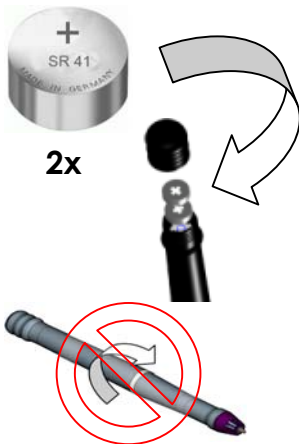

Before first time usage the batteries and pen tip must be installed.

- Remove the battery compartment cover on **top** of the pen. Do not attempt to open the other part of the pen itself. This may cause the pen to malfunction.
- Install the **two** SR41 batteries, with the **positive poles (+) facing up**.
 - Close the battery compartment cover.
 - Place the **pen tip** in the pen and gently push it in until the end is reached. Don't use too much pressure to avoid damage of the pen.

3. Power On



The device turns on automatically once you open the folder, the  indicator starts blinking. Put the folder on a flat surface and make sure that **the base unit is located on top of the paper** and the holes of the receiver are not covered.

4. Write a Note



Pick up the digital pen coming with your MyNote Bluetooth and write normally. During the writing, the  indicator on the base unit blinks fast when signals are received from the pen.

Note:

- a.** Be careful to hold the pen in a way that does not block the signals sent from the tip of the pen to the receiver.
- b.** Make sure the pen point is 1.5 cm away from the base unit. Otherwise, the base unit may not capture the writing signal correctly.

5. Turn the Page



You can start a new page by turning over the page and then lift the base unit by its end to reverse. MyNote Bluetooth will automatically detect the page flip and create a new page on the internal memory.

6. Close MyNote Bluetooth



Close your MyNote Bluetooth once you finished writing. All of your handwritten notes will be saved in your base unit until you transfer them by USB or Bluetooth to a PC, Mac or mobile phone.

Pen Maintenance

1. Exchange the Battery

After a time it might be necessary to exchange the batteries in the pen. When the result of writing is getting poor, or not all words are recognized anymore it's time to exchange the batteries. Please use only batteries Type SR41. You can order them from Aiptek webshop.



- e. Remove the battery compartment cover on top of the pen. Do not attempt to open the pen itself. This may cause the pen to malfunction.
- f. Install two **new** SR41 batteries, with the positive poles facing up.
- g. Close the battery compartment cover.



2. Refill the ink cartridge

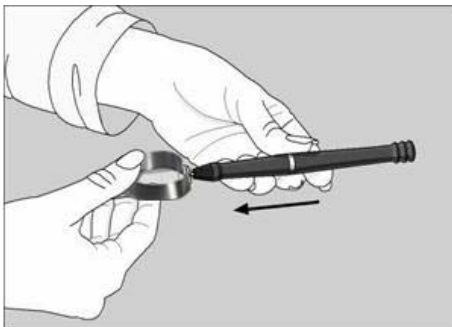

- a. Detach the cap from the digital pen or use the pen tip remover.
- b. Clamp the ink refill with the refill extractor. Hold the pen firmly, and apply pressure with the extractor against it.
- c. Pull the used refill out. Slide the new refill into the tip of the pen.
- d. Gently press the new refill until it is lodged securely in the pen.

Note:

The dimension of the pen cartridge is 2.3 ~ 2.4 mm (diameter) x 67 mm (length). You could buy them at stationary shops or Aiptek webshop: www.aiptekshop.de.

Software Installation

Windows System:

1. Insert the **Driver & Application CD** into your CD drive and wait until the auto start window appears. On Windows Vista and Windows 7 you may confirm the action by pressing >>Continue<< if the **User Access Control** window appear.
2. Simply follow the steps on the screen and finish the installation of **Note Manager**.

MAC System:

1. Insert the Software CD into your CD drive and wait until the auto-starter is loaded.
2. Click on the tablet icon and simply follow the steps on the screen and finish the installation with restarting your system.

After software is installed successfully, connect your MyNote Bluetooth with the USB cable to your MAC. Your notes are now automatically transferred to you hard disk and stored as TIFF files in "documents" folder.

For more details please refer to the PDF manual which you can find on the CD.

Using Note Manager (Windows only)

1. Uploading your Mobile Notes (USB)

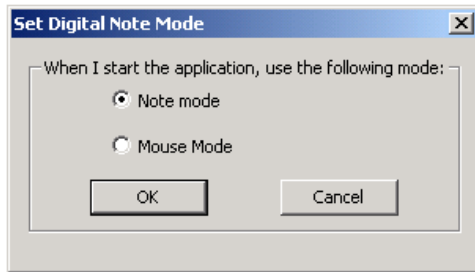

Open the Note  Manager software by clicking on the desktop icon.

Now simply connect your base unit to your USB port. Select '**Note Mode**' as the application mode and confirm 'OK'.

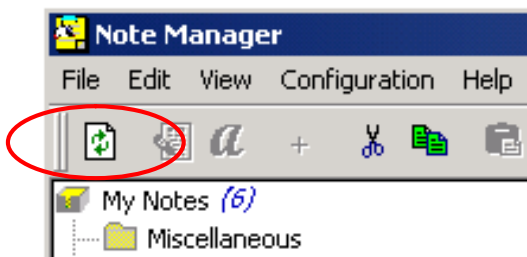

The Note Manager application will detect your unit and will prompt you to upload your notes. Select "Yes" to start transferring your notes. Or, simply click the "upload"  icon.

2. Uploading your Mobile Notes (Bluetooth)

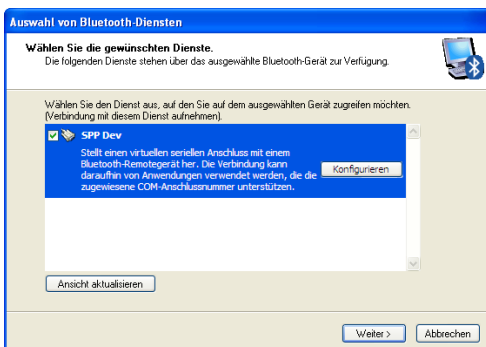

Start the **Bluetooth Environment** by clicking the icon on your desktop. Make sure the Bluetooth of your PC and MyNote Bluetooth is turned on. Click on "Add Bluetooth device" and simply follow the assistant. After searching the assistant should find "**mobile pen**" or "**MyNote Bluetooth**". Select this device and use **0000** as passphrase.

If assistant ask you to select a Bluetooth Service Selection please activate **SPP DEV** and finish the assistant.

To pair both devices please click the **mobile pen SSP Dev** icon which is in your Bluetooth device list now.

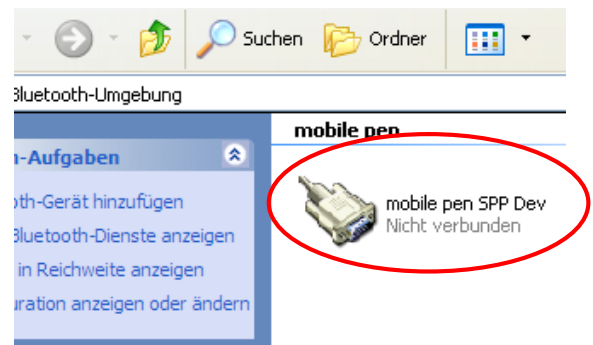

Open the Note Manager software by clicking on the desktop icon. The Note Manager application will detect your unit and will prompt you to upload your notes. Select "Yes" to start transferring notes.

3. Using the Note Manager

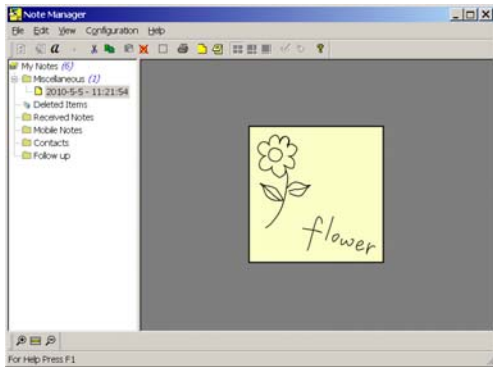

The Note Manager can be used for storing, viewing, searching, copying and exporting notes. Note Manager is using similar look and feel like you Windows Explorer, which allows you to browse through your files in the left panel and view them in the right panel. You can drag and drop, copy and paste, print and send your notes by email.

The Note Manager contains buttons that give you access to the most commonly used menu commands.



The following table contains a list of each button in the toolbox together with a description of its function.

Button	Description	Button	Description
	UPLOAD – When in Connected Mode, you can upload all your notes from the mobile unit to your PC using the Digital Pen application		PRINT -- Prints the selected note/notes
	NOTE TO TEXT - Convert handwritten note to texts. (only available in Windows Vista or 7)		SHOW AS STICKY NOTE – Make your Note as Sticky Note
	Convert your note to text using MyScript® Notes. (Only available if the MyScript Notes recognition software is installed)		SHOW AS PAPER HOLDER – Make your Note as a paper holder
	JOIN – Merge multiple notes together		SMALL THUMB – Displays small thumbnails in the Note Manager view
	CUT – Cuts the selected note and saves it to the clipboard		MEDIUM THUMB - Displays medium sized of thumbnails in the Note Manager view
	COPY – Copies the selected note and saves it to the clipboard		LARGE THUMB - Displays large thumbnails in the Note Manager view
	PASTE – Pastes whatever was last copied or cut to the clipboard		NOTE MODE
	DELETE – Deletes the selected note/notes		MOUSE MODE – Use your pen as mouse
	EDIT NOTE – Allows you to edit a selected note		ABOUT – Provides you with your Digital Pen software version information

MyNote Bluetooth with smart phones

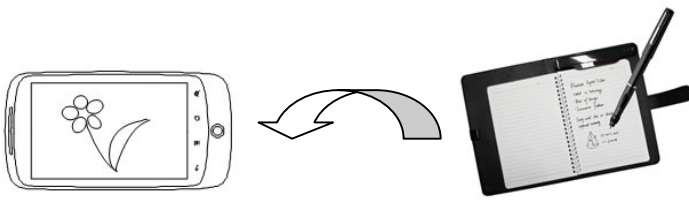

With the built-in Bluetooth technology, MyNote Bluetooth can write or make drawings on smart phones with Blackberry or Google Android system.

Turn on Bluetooth



Turn on the Bluetooth by pressing the Bluetooth button on the base unit. The Bluetooth indicator  LED starts blinking.

Note:

After one minute the Bluetooth automatically enters energy- save mode. Not all mobile phones can work with this function. Make sure you did the pairing or connection within one minute.

Blackberry Devices

1. Install the Application

In order to use MyNote Bluetooth on Blackberry devices, you first need to install the iNote application on your phone. Simply download the application by scanning the QR code bundled with the packaging or download "iNote" by using AppWorld store. After download please install the application.

2. Pairing Bluetooth

Please make sure that Bluetooth of MyNote Bluetooth is turned on (as explained before). Now you can pair MyNote Bluetooth with your Blackberry phone. (This procedure should only be done once):

- a. Enabled Bluetooth on your BlackBerry.
- b. In the home screen, click the  button.
- c. Click the '**Manage Connections**' icon.
- d. Select '**Setup Bluetooth**'.
- e. Click the '**Search**'.

- f. Your Blackberry should find a device named '**mobile pen**' or '**MyNote Bluetooth**'.
Select this device.
- g. A passkey is required: Enter **0000**.
- h. Click 'Enter'.
- i. If the LED on the MyNote Bluetooth base unit is constantly ON (Not flashing) your Blackberry is successfully paired.

3. Running the application

To run the app, click the 'Downloads' icon in your Blackberry and than the 'iNote' application icon .

Note: Make sure your Bluetooth is turned on.

4. Using iNote application

Taking Notes in "Bluetooth Connected Mode"

- To start a new note, freely use the Pen to write on your paper. Everything you write is also shown on your Blackberry screen.
- Under Connected Mode, you are able to open an existing note to continue the editing, both on paper and on the Blackberry screen. The note will be saved as a new note after the editing.

Saving a note

Once you are done with your note, you can save it. To do so, do as follows:

- Click the  button.
- Select 'Save'.

Uploading Notes from Pen memory

- Click the  button.
- Select 'Pen Memory'.
- Select 'Upload'.

Photo Sketcher

You can sketch on any jpeg using your digital pen. Sketches can be done on existing images or pictures taken by the device camera.

To start sketching:

- Click the  button.
- Select 'PhotoSketcher'.

To sketch on an existing photo:

- Select 'Open'.

- Select a file from the file list.
- Use the pen to sketch on the image.
To sketch on an existing photo:
- Select 'Snapshot' to open an existing photo.
- Take a snapshot using the Blackberry camera.
- Use the pen to sketch on the image.

Setting picture properties

Within a picture, you can change the pen color, width and picture scale.

- Click the  button.
- Select 'Properties'.

Change your selections.

- Click the  button.
- To save the changes, select 'Save'.
- To discard the changes, select 'Discard'.

Load a note

You can load a new note or a note from the notes list.

To open a new note:

- Click the  button.
- Select 'Open New'.



To load a note from the notes list:

- Click the  button.
- Select a note from the file list.
- Select 'Open'.

Note: In Touch screen device you can simply click the file from the list.



Send a note by eMail/MMS

You can send a note by eMail or by MMS.

- Click the  button.
- Select 'Send'.
- Select 'Send Mail' or 'Send MMS'.
- You can add recipients, change subject and body.
- Click the  button.
- Select 'Send'.

Setting note properties

You can change a note background color, Pen color and width

- Click the  button.
- Select 'Properties'.
- Change your selections.
- Click the  button.
- To save the changes, select 'Save'.

- To discard the changes, select 'Discard'.

Deleting a note from list

To delete notes from the notes list:

- In the notes list, select a note.
- Click the  button.
- Select 'Delete'.

Deleting notes from Pen memory

To delete notes from the pen memory:

- Click the  button.
- Select 'Pen Memory'.
- Select 'Erase memory'.

Android Devices

1. Install the Application

To use MyNote Bluetooth with your Android devices, you first need to install the **iNote for MyNote Bluetooth** application on your phone or tablet. Simply download the application by scanning the QR code bundled with the packaging or download **iNote for MyNote Bluetooth** by using Google Market library. After download please install the application.

2. Pairing Bluetooth

Please make sure that Bluetooth of MyNote Bluetooth is turned on. Now you can pair MyNote Bluetooth with your mobile phone or tablet. (This procedure should only be done once):

- Turn on the Bluetooth on the phone and pen unit.
- Search for Bluetooth device and select "Mobile Pen"
- A passkey is required: Enter **0000**.
- Click OK
- If the LED on the MyNote Bluetooth base unit is constantly ON (Not flashing) your Android phone is successfully paired

3. Using iNote Application

- Choose the iNote for MyNote Bluetooth icon  from applications to run the application.
- Click the Bluetooth icon to connect the unit to the phone.

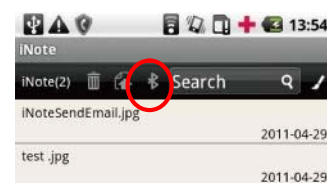

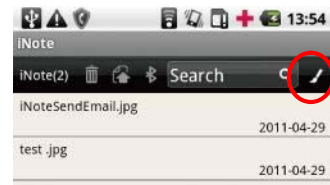

Create New Note

- Tap the Pen icon  to open the drawing board and start drawing or writing.

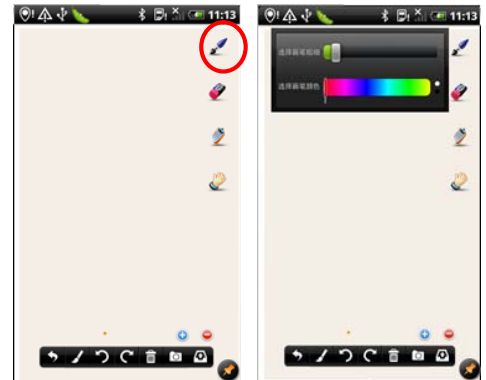

- Tap the Pen icon , and then set up the pen width and color. Pick up the pen and find a position that is comfortable for you, and then start writing on the notepad. Also, you can slide your finger on the screen to make drawings. Be careful NOT to block signals sent from the tip of the pen to the Tablet.



- Tapping   can undo or redo the drawing.

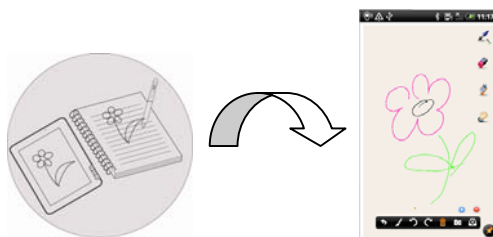

- After you have done, click  to exit and save your note.

View Note





- You should see a list of notes when you start up the iNote application.
- Tap on a note to view it.





Search for Note

- To search for a note by its name, input the key words in the "Search" filed.

Work on Notes





- You can work on multiple pictures/notes at the same time.

	Add icon to open an new page. You can add up to 5 pages		When multiple pages are open switch with the white dot between the pages
	Delete a page		Clear all sketches from the palette

	Eraser Tool. Use your finger to wipe the stroke you want to erase, or use your Digital Pen to hover to the stroke and then erase it.		Save the page. Specify a common name and then choose a memory device to store.
	Change Background		Hide/Show toolbar

Annotate/Sketch on Picture

You can edit an existing picture by adding annotations or sketching on the picture.

- Make sure you have notes or pictures in the "iNote" folder in your phone. You can check it using the Explorer. If not, create or transfer pictures/notes to the folder (see "Transfer Notes" section as below).
- Click the Open icon  on the bottom toolbar.
- Choose a note or drawing file from the list and open it.
- Tap the Pen icon , and then sketch on the picture or add annotations.
- After you have done, click  to exit and save the picture.
- Optionally, you can tap the snapshot icon  to capture picture, and then add annotation on the picture.

Note:

*Pictures must be in format of JPG, BMP, GIF and PNG and picture resolution should not exceed 778*1102 pixels.*

Transfer Notes

- You can transfer mobile notes from MyNote Bluetooth to your phone.
- Choose the iNote for MyNote Bluetooth icon  from applications to run the application.
- Click the Bluetooth icon to connect the unit to the phone.
- Click the Upload icon to transfer notes from the unit to the phone.

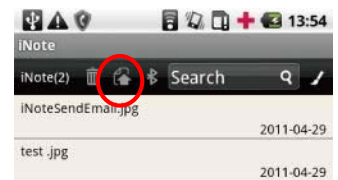

Send Note

You can send your pictures or notes with your friends by e-mail or client software. .

- After you finished your picture, click the  icon.
- Input the e-mail address you'd like to send to.
- Click "Send".

Specifications

Coverage Area	A5 (148 mm × 210 mm)
Pen Resolution	100 DPI
Accuracy	+/- 0.2 mm
Report Rate	75 rps
LED Indicators	Bluetooth (transfer), power and battery level
Storage Capacity	100 pages
Bluetooth	2.1
Power Supply	5V DC via USB
Power consumption	w/o Bluetooth: 17 mA with Bluetooth: 58 mA Standby: 3 mA
Battery type	Base Unit: Rechargeable Li-polymer, embedded Digital Pen: SR41 x 2
Battery lifetime	Up to 8 h of continuous writing Up to 3 h in Bluetooth mode
Dimensions	175 mm x 245 mm x 25 mm (WxLxH)
Weight	510 g
Color	black
Model Code	MNB-001
Android	Android 2.1 or higher
Blackberry	Blackberry 5.0 or higher
Software	Note Manager for Windows Note Taker for Mac My Script Notes Lite 2.2 for Windows App for Android (via Download) App for Blackberry (via Download)

Warranty

Please refer to warranty card bundled with your MyNote Bluetooth to learn more about your local warranty statements, Aiptek Service and contact information for your country.



MyNote Bluetooth

Bedienungsanleitung



Willkommen bei Aiptek

Vielen Dank für den Kauf von MyNote Bluetooth von Aiptek. MyNote Bluetooth ist der perfekte Begleiter für jeden, der gerne auf normales Papier schreibt und davon träumt, das Ergebnis digital zu speichern. Während des Schreibens auf Papier zeichnet der integrierte Digitalisierer das Geschriebene auf und speichert bis zu 100 Seiten in seinem internen Speicher. Die Übertragung mittels Bluetooth oder USB ist ganz einfach. Senden Sie Ihre Notizen an Ihren PC. Oder übertragen Sie die Notizen mit der Handy-App für Android und BlackBerry auf Ihr Handy und senden Sie sie dann per E-Mail oder MMS an Kollegen, Freunde oder an Ihr Büro.

Bevor Sie nun mit diesem Produkt loslegen, empfehlen wir Ihnen, diese Anleitung Schritt für Schritt zu lesen, um die besten Ergebnisse mit Ihrem neuen Grafiktablett zu erzielen.

Mit freundlichen Grüßen
Ihr Aiptek Team

Sicherheitshinweise

- 1.** Lassen Sie das Tablet nicht fallen, beschädigen oder zerlegen Sie das Produkt nicht; andernfalls erlischt Ihr Garantieanspruch.
- 2.** Vermeiden Sie jeglichen Kontakt des Geräts mit Wasser und trocknen Sie sich die Hände ab, bevor Sie es verwenden.
- 3.** Setzen Sie das Gerät keinen hohen Temperaturen aus und lassen Sie es nicht in direkter Sonneneinstrahlung liegen.
- 4.** Gehen Sie mit dem Produkt pfleglich um. Üben Sie keinen großen Druck darauf aus.
- 5.** Verwenden Sie das Produkt zu Ihrer eigenen Sicherheit nicht bei Gewitter oder Blitzschlag.
- 6.** Verwenden Sie nur vom Hersteller angebotenes Zubehör.
- 7.** Bewahren Sie das Produkt außerhalb der Reichweite von Kindern auf.
- 8.** Explosionsgefahr beim Ersetzen des Akkus durch einen falschen Typ.
- 9.** Entsorgen Sie gebrauchte Akkus und Batterien vorschriftsgemäß.

Bitte recyceln Sie so viele Komponenten wie möglich, wenn Sie Ihr Gerät entsorgen. Batterien und Akkus dürfen nicht mit Hausmüll zusammen entsorgt werden! Bitte entsorgen Sie diese bei einer lokalen Recyclingstelle. Sie können damit zum Schutz unserer Umwelt beitragen.



Inhalt

Packungsinhalt	Seite 3
Voraussetzungen	Seite 4
Das Gerät.....	Seite 4/5
Erste Schritte.....	Seite 5/6
Stift-Pflege	Seite 6/7
Softwareinstallation.....	Seite 7/8
Using Note Manager.....	Seite 8/9
MyNote Bluetooth mit Smartphones	Seite 10
Geräte	Seite 10-13
Geräte	Seite 13-15
Spezifikationen	Seite 16
Garantie.....	Seite 16

Packungsinhalt

Bitte prüfen Sie, ob sich die folgenden Elemente in der Verpackung befinden:



MyNote Bluetooth



Stift & 2x Batterien (Typ SR 41)



USB-Kabel



CD für Windows und Mac



Mini-CD (My Script Notes)



Stiftspitzen-Zange



2x Tintenpatrone



Garantiekarte



Dieser Schnelleinstieg

Bitte kontaktieren Sie sofort Ihren Händler, wenn der Packungsinhalt unvollständig ist.

Systemvoraussetzungen

Für eine erfolgreiche Installation und Bedienung des MyNote Bluetooth sind die folgenden minimalen Systemvoraussetzungen erforderlich:

Prozessor:	min. 1 GHz
Arbeitsspeicher:	min. 128 MB RAM
Festplattenspeicher:	50 MB
Grafikkarte:	Bildschirmauflösung min. 1024 x 768, 32 Bit
Betriebssystem:	Windows 7, 32/64 Bit Windows Vista (min. SP1), 32/64 Bit Windows XP (min. SP2) Mac OS X 10.5 oder höher
Sonstiges:	Optisches Laufwerk (CD, DVD, Blu-ray) Bluetooth-Schnittstelle 1 freier USB-Anschluss

Zum Herstellen einer Verbindung zwischen MyNote Bluetooth und einem Mobiltelefon muss auf dem Mobiltelefon Android 2.1 oder höher oder BlackBerry 5.0 oder höher ausgeführt werden und Bluetooth aktiviert sein.

Das Gerät

Die Basiseinheit

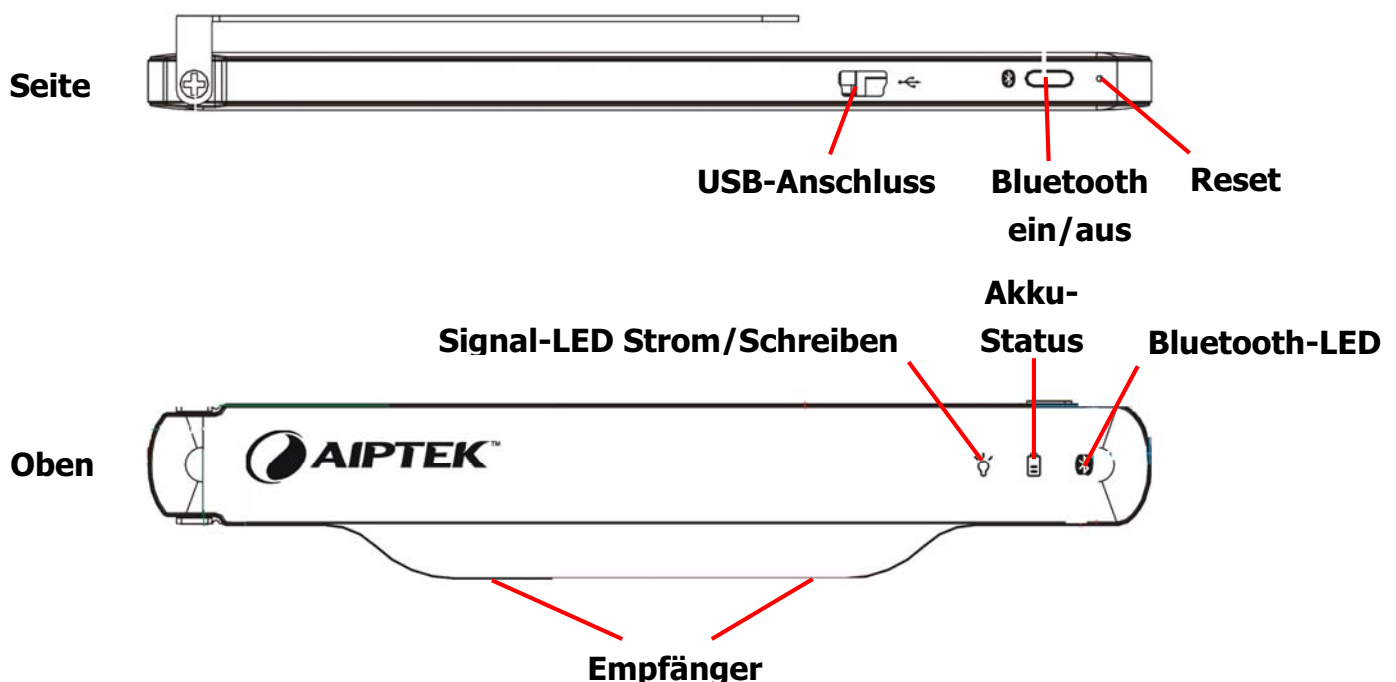

Stromversorgungs-LED:	Blinkt langsam im Standby-Modus; blinkt schnell während des Schreibens.
Akku-Status:	Blinkt langsam während des Ladens oder bei geringer Akkuladung; leuchtet permanent bei voller Ladung.
Bluetooth-LED:	Blinkt langsam, wenn Bluetooth aktiviert ist.

Erste Schritte

1. Akku der Basiseinheit laden



Bevor Sie MyNote Bluetooth zum ersten Mal verwenden, muss der Akku geladen werden. Verbinden Sie das Gerät über den USB-Anschluss und das mitgelieferte USB-Kabel mit einem eingeschalteten PC, Mac oder Notebook. Nach 3 Stunden ist das Gerät vollständig aufgeladen und betriebsbereit. Alternativ können Sie ein optionales 5V DC USB-Ladegerät verwenden, das Sie im Aiptek-Webshop erwerben können. (www.aiptekshop.de)

2. Den Stift vorbereiten

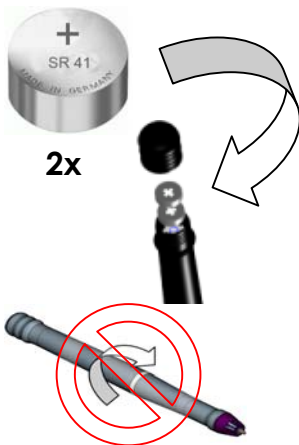

Vor der ersten Verwendung müssen Akkus und Stiftspitze eingesetzt werden.

- Entfernen Sie die Batteriefachabdeckung am **oberen** Stiftende. Versuchen Sie nicht, das andere Stiftende zu öffnen. Dies kann zu Funktionsstörungen des Stifts führen.
- Legen Sie **zwei** SR41-Batterien mit den **Pluspolen (+) nach oben** ein.
- Schließen Sie die Batteriefachabdeckung.
- Legen Sie die **Stiftspitze** in den Stift und drücken Sie diese vorsichtig herein, bis das Ende erreicht ist. Verwenden Sie dabei nicht zu viel Druck, um Beschädigungen des Stifts zu vermeiden.

3. Einschalten



Das Gerät wird automatisch eingeschaltet, sobald Sie die Mappe öffnen. Die LED  beginnt zu blinken. Legen Sie die Mappe auf eine ebene Fläche und vergewissern Sie sich, dass **die Basiseinheit auf dem Papier liegt** und die Löcher des Empfängers nicht verdeckt sind.

4. Notiz schreiben



Nehmen Sie den digitalen Stift aus dem Lieferumfang des MyNote Bluetooth und schreiben Sie damit auf normale Art. Beim Schreiben blinkt die LED  an der Basiseinheit schnell, wenn Signale vom Stift empfangen werden.

Anmerkung:

- a. Halten Sie den Stift so, dass die Signale, die von der Stiftspitze an den Empfänger gesendet werden, nicht blockiert werden.
- b. Vergewissern Sie sich, dass die Stiftspitze 1,5 cm von der Basiseinheit entfernt ist. Andernfalls kann die Basiseinheit das Schreibsignal u. U. nicht korrekt erfassen.

5. Umblättern



Sie können eine neue Seite beginnen, indem Sie die Papierseite umblättern und dann die Basiseinheit an ihrem Ende anheben, um sie umzuklappen. MyNote Bluetooth erkennt das Umblättern automatisch und erstellt im internen Speicher eine neue Seite.

6. MyNote Bluetooth schließen



Schließen das MyNote Bluetooth, wenn Sie mit dem Schreiben fertig sind. Alle Ihre handschriftlichen Notizen werden in der Basiseinheit gespeichert, bis Sie sie über USB oder Bluetooth auf einen PC, einen Mac oder ein Mobiltelefon übertragen.

Stift-Pflege

1. Batterien wechseln

Nach einiger Zeit kann es erforderlich sein, die Batterien im Stift auszutauschen. Wenn die Ergebnisse des Schreibvorgangs nicht mehr zufriedenstellend sind oder nicht mehr alle Wörter erkannt werden, ist es an der Zeit, die Batterien zu wechseln. Bitte verwenden Sie nur Batterien des Typs SR41. Sie können Sie im Aiptek-Webshop bestellen.



- e. Entfernen Sie die Batteriefachabdeckung am oberen Stiftende. Versuchen Sie nicht, den Stift selbst zu öffnen. Dies kann zu Funktionsstörungen des Stifts führen.
- f. Legen Sie zwei **neue** SR41-Batterien mit den Pluspolen nach oben ein.
- g. Schließen Sie die Batteriefachabdeckung.



2. Tintenpatrone nachfüllen

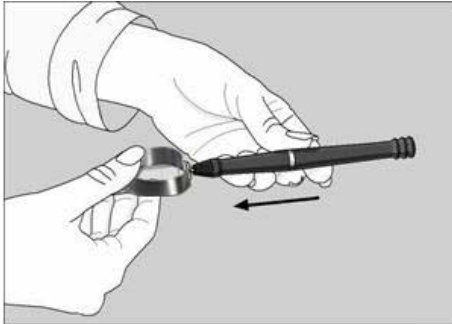

- a. Nehmen Sie die Kappe des digitalen Stifts ab oder verwenden Sie die Stiftspitzen-Zange.
- b. Fassen Sie die Mine mit der Stiftspitzen-Zange. Halten Sie den Stift fest und üben Sie mit der Stiftspitzen-Zange Druck darauf aus.
- c. Ziehen Sie die verbrauchte Mine heraus. Schieben Sie die neue Mine in die Stiftspitze.
- d. Üben Sie leichten Druck auf die Mine aus, bis sie sicher im Stift befestigt ist.

Anmerkung:

Die Tintenpatrone hat einen Durchmesser von 2,3 ~ 2,4 mm und ist 67 mm lang. Sie erhalten sie in Bürobedarfsläden oder im Aiptek-Webshop: www.aiptekshop.de.

Softwareinstallation

Windows:

1. Legen Sie die **Treiber- & Anwendungs-CD** in das CD-Laufwerk und warten Sie, bis das Auto-Start-Fenster erscheint. Unter Windows Vista und Windows 7 müssen Sie diese Aktion eventuell durch Drücken von >>Weiter<< bestätigen, wenn das Fenster **Benutzerzugriffssteuerung** angezeigt wird.
2. Folgen Sie einfach den Anweisungen auf dem Bildschirm und beenden Sie die Installation von **Note Manager**.

Mac:

1. Legen Sie die Software-CD in das CD-Laufwerk und warten Sie, bis das Auto-Start-Programm geladen ist.
2. Klicken Sie auf das Tablet-Symbol und folgen Sie einfach den Anweisungen auf dem Bildschirm. Beenden Sie die Installation mit einem Neustart Ihres Systems.

Nach erfolgreicher Installation der Software schließen Sie das MyNote Bluetooth über das USB-Kabel an den Mac an. Ihre Notizen werden nun automatisch auf Ihre Festplatte übertragen und als TIFF-Dateien im Ordner „Dokumente“ gespeichert.

Nähere Informationen hierzu finden Sie im PDF-Handbuch auf der CD.

Note Manager verwenden (nur Windows)

1. Mobile Notizen hochladen (USB)

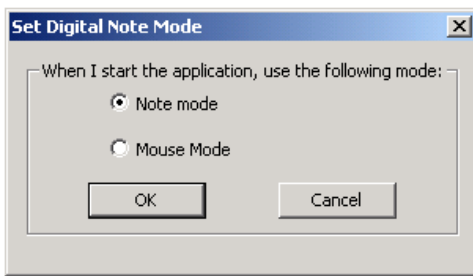

Öffnen Sie die Note  Manager-Software durch Klicken auf das entsprechende Desktop-Symbol.

Verbinden Sie nun einfach die Basiseinheit mit dem USB-Anschluss. Wählen Sie **'Notizmodus'** als Anwendungsmodus und bestätigen Sie mit 'OK'.

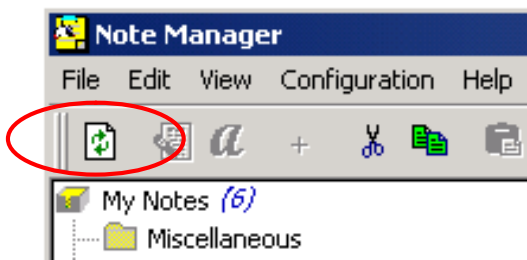

Note Manager erkennt das Gerät und fordert Sie auf, Ihre Notizen hochzuladen. Wählen Sie „Yes“ (Ja), um die Übertragung zu starten. Oder klicken Sie einfach auf das

Hochladen-Symbol („Upload“)  .

2. Mobile Notizen hochladen (Bluetooth)

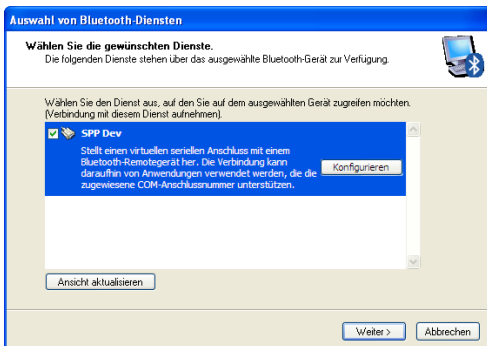

Starten Sie die **Bluetooth-Umgebung** durch Klicken auf das entsprechende Desktop-Symbol. Vergewissern Sie sich, dass die Bluetooth-Funktion von PC und MyNote Bluetooth aktiviert ist. Klicken Sie auf „Bluetooth-Gerät hinzufügen“ und folgen Sie einfach dem Assistenten. Nach einem Suchvorgang sollte der Assistent **„mobile pen“** oder **„MyNote Bluetooth“** finden. Wählen Sie dieses Gerät aus und geben Sie **0000** als Passphrase

ein.

Wenn Sie der Assistent zur Auswahl eines Bluetooth-Dienstes auffordert, aktivieren Sie **SPP DEV** und schließen Sie den Assistenten ab.

Um die beiden Geräte miteinander zu koppeln, klicken Sie auf das Symbol **mobile pen SSP Dev**, das nun in der Liste der Bluetooth-Geräte enthalten ist.

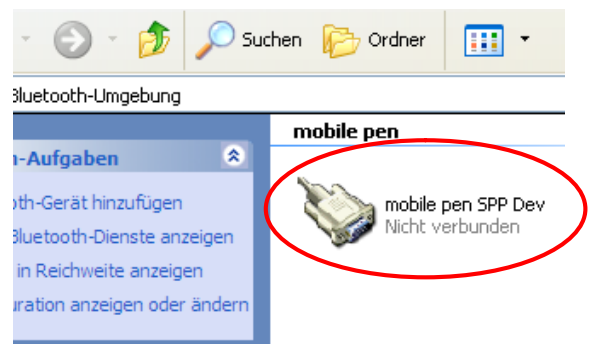

Öffnen Sie die Note Manager-Software durch Klicken auf das entsprechende Desktop-Symbol. Note Manager erkennt das Gerät und fordert Sie auf, Ihre Notizen hochzuladen. Wählen Sie „Yes“ (Ja), um die Übertragung zu starten.

3. Note Manager verwenden

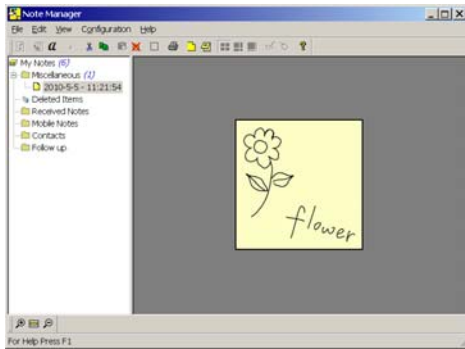





Mit Note Manager können Sie Notizen speichern, anzeigen, suchen, kopieren und exportieren. Note Manager ähnelt in Aussehen und Bedienung dem Windows-Explorer. Im linken Fensterbereich können Sie durch die Dateien navigieren, im rechten Fensterbereich können Sie sie anzeigen. Sie können Notizen ziehen und ablegen, kopieren und einfügen, drucken und per E-Mail versenden.

Note Manager enthält Symbolschaltflächen, über die Sie auf die meistverwendeten Menübefehle zugreifen können.



In der folgenden Tabelle werden die einzelnen Symbole der Symbolleiste aufgelistet und erläutert.

Symbol	Beschreibung	Symbol	Beschreibung
	HOCHLADEN – Im Modus „Verbunden“ können Sie alle Ihre Notizen mithilfe der Anwendung Digital Pen von der mobilen Einheit auf Ihren PC übertragen.		DRUCKEN – Druckt die ausgewählten Notizen.
	NOTIZ ZU TEXT – Wandelt handschriftliche Notizen in Text um (nur unter Windows Vista und Windows 7).		ALS KURZNOTIZ ANZEIGEN – Macht aus Ihrer Notiz eine digitale Kurznotiz.
	Wandelt Ihre Notiz mithilfe von MyScript® Notes in Text um (nur bei installierter MyScript Notes-Erkennungssoftware).		ALS PAPIERHALTER ANZEIGEN – Macht aus Ihrer Notiz einen Papierhalter.
	VERKNÜPFEN – Führt mehrere Notizen zusammen.		KLEINE MINIATUR – Zeigt kleine Miniaturbilder in der Note Manager-Ansicht an.
	AUSSCHNEIDEN – Schneidet die ausgewählte Notiz aus und speichert sie in der Zwischenablage.		MITTLERE MINIATUR – Zeigt mittelgroße Miniaturbilder in der Note Manager-Ansicht an.
	KOPIEREN – Kopiert die ausgewählte Notiz und speichert sie in der Zwischenablage.		GROBE MINIATUR – Zeigt große Miniaturbilder in der Note Manager-Ansicht an.
	EINFÜGEN – Fügt die zuletzt kopierten oder ausgeschnittenen Inhalte aus der		NOTIZMODUS

	Zwischenablage ein.		
	LÖSCHEN – Löscht die ausgewählten Notizen.		MAUSMODUS – Verwenden Sie Ihren Stift als Maus.
	NOTIZ BEARBEITEN – Ermöglicht das Bearbeiten einer ausgewählten Notiz.		INFO – Zeigt Versionsinformationen zu Ihrer Digital Pen-Software an.

MyNote Bluetooth mit Smartphones

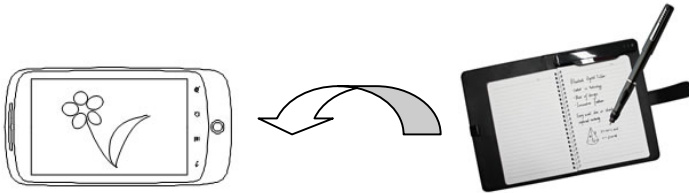

Mithilfe der integrierten Bluetooth-Technologie können Sie über MyNote Bluetooth auf Smartphones mit BlackBerry oder Google Android schreiben oder zeichnen.

Bluetooth aktivieren

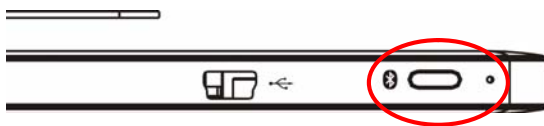

Aktivieren Sie die Bluetooth-Funktion, indem Sie an der Basiseinheit die Bluetooth-Taste drücken. Die Bluetooth-LED  beginnt zu blinken.

Anmerkung:

Nach einer Minute wechselt Bluetooth automatisch in den Energiesparmodus. Nicht alle Mobiltelefone sind für diese Funktion geeignet. Vergewissern Sie sich, dass die Kopplung oder Verbindung innerhalb einer Minute erfolgt.

BlackBerry-Geräte

1. Anwendung installieren

Um MyNote Bluetooth auf Ihrem BlackBerry-Gerät nutzen zu können, müssen Sie zunächst die Anwendung iNote darauf installieren. Laden Sie die Anwendung einfach herunter, indem Sie den in der Verpackung enthaltenen QR-Code einscannen oder indem Sie „iNote“ von AppWorld abrufen. Installieren Sie die Anwendung nach dem Herunterladen.

2. Bluetooth-Kopplung herstellen

Vergewissern Sie sich, dass die Bluetooth-Funktion von MyNote Bluetooth aktiviert ist (wie oben erläutert). Nun können Sie MyNote Bluetooth mit Ihrem BlackBerry koppeln (Diese Schritte müssen nur einmal durchgeführt werden):

- a. Aktivieren Sie Bluetooth auf dem BlackBerry.
- b. Klicken Sie auf dem Startbildschirm auf .
- c. Klicken Sie auf das Symbol „**Manage Connections (Verbindungen verwalten)**“.
- d. Wählen Sie „**Setup Bluetooth (Bluetooth einrichten)**“.

- e. Klicken Sie auf „**Search (Suchen)**“.
- f. Das BlackBerry sollte nun das Gerät „**mobile pen**“ oder „**MyNote Bluetooth**“ finden. Wählen Sie dieses Gerät aus.
- g. Ein Hauptschlüssel wird verlangt: Geben Sie **0000** ein.
- h. Klicken Sie auf „Enter“ (Eingabe).
- i. Wenn die LED an der MyNote Bluetooth-Basiseinheit permanent leuchtet (nicht blinkt), wurde die Kopplung mit dem BlackBerry erfolgreich hergestellt.

3. Anwendung ausführen

Zum Ausführen der Anwendung klicken Sie auf dem BlackBerry auf das Symbol „Downloads“ und dann auf das Symbol „iNote“ .

Anmerkung: Vergewissern Sie sich, dass Ihr Bluetooth aktiviert ist.

4. iNote verwenden

Notizen im Modus „Bluetooth Verbunden“ erstellen

- Zum Erstellen einer neuen Notiz schreiben Sie einfach mit dem Stift auf das Papier. Alles, was Sie schreiben, wird auf dem Display des BlackBerry angezeigt.
- Im Modus „Verbunden“ können Sie eine vorhandene Notiz öffnen, um sie weiter zu bearbeiten, entweder auf Papier oder auf dem Display des BlackBerry. Die Notiz wird nach der Bearbeitung als neue Notiz gespeichert.

Notizen speichern

Nachdem Sie eine Notiz verfasst haben, können Sie sie speichern. Gehen Sie hierzu wie folgt vor:

- Klicken Sie auf .
- Wählen Sie „Save“ (Speichern).

Notizen aus dem Stiftspeicher hochladen



- Klicken Sie auf .
- Wählen Sie „Pen Memory“ (Stiftspeicher).
- Wählen Sie „Upload“ (Hochladen).

Photo Sketcher

Mit dem digitalen Stift können Sie Skizzen in beliebige JPEG-Grafiken zeichnen. Skizzen können in vorhandenen Bildern oder in mit der Kamera des Geräts erstellten Fotos gezeichnet werden. So beginnen Sie mit dem Skizzieren:

- Klicken Sie auf .
 - Wählen Sie „PhotoSketcher“.
- So zeichnen Sie eine Skizze in einem vorhandenen Foto:
- Wählen Sie „Open“ (Öffnen).

- Wählen Sie eine Datei in der Dateiliste aus.
- Zeichnen Sie mit dem Stift eine Skizze in das Bild.
So zeichnen Sie eine Skizze in einem vorhandenen Foto:
- Wählen Sie „Snapshot“ (Foto), um ein vorhandenes Foto auszuwählen.
- Machen Sie mit der Kamera des BlackBerry ein neues Foto.
- Zeichnen Sie mit dem Stift eine Skizze in das Bild.

Bildeigenschaften einstellen

In einem Bild können Sie die Stiftfarbe, die Stiftbreite und die Bildskalierung ändern.

- Klicken Sie auf .
- Wählen Sie „Properties“ (Eigenschaften).



Ausgewählte Elemente ändern

- Klicken Sie auf .
- Zum Speichern der Änderungen wählen Sie „Save“ (Speichern).
- Zum Verwerfen der Änderungen wählen Sie „Discard“ (Verwerfen).

Notizen laden

Sie können eine neue Notiz oder eine Notiz aus der Notizenliste laden.



So öffnen Sie eine neue Notiz:

- Klicken Sie auf .
- Wählen Sie „Open New“ (Neue öffnen).
So laden Sie eine Notiz aus der Notizenliste:
- Klicken Sie auf .
- Wählen Sie eine Notiz in der Dateiliste aus.
- Wählen Sie „Open“ (Öffnen).

Anmerkung: Bei einem Gerät mit Touchscreen können Sie einfach in der Liste auf die Datei klicken.



Notizen per E-Mail/MMS versenden

Sie können Notizen per E-Mail oder MMS versenden.

- Klicken Sie auf .
- Wählen Sie „Send“ (Senden).
- Wählen Sie „Send Mail“ (Mail senden) oder „Send MMS“ (MMS senden).
- Sie können Empfänger hinzufügen und den Betreff und den Nachrichtentext ändern.
- Klicken Sie auf .
- Wählen Sie „Send“ (Senden).

Notizeigenschaften einstellen

Bei einer Notiz können Sie die Hintergrundfarbe, die Stiftfarbe und die Stiftbreite ändern.

- Klicken Sie auf .
- Wählen Sie „Properties“ (Eigenschaften).
- Ausgewählte Elemente ändern
- Klicken Sie auf .

- Zum Speichern der Änderungen wählen Sie „Save“ (Speichern).
- Zum Verwerfen der Änderungen wählen Sie „Discard“ (Verwerfen).

Notizen aus der Liste löschen

So löschen Sie Notizen aus der Notizenliste:

- Wählen Sie in der Notizenliste eine Notiz aus.
- Klicken Sie auf .
- Wählen Sie „Delete“ (Löschen).

Notizen aus dem Stiftspeicher löschen

So löschen Sie Notizen aus dem Stiftspeicher:

- Klicken Sie auf .
- Wählen Sie „Pen Memory“ (Stiftspeicher).
- Wählen Sie „Erase memory“ (Speicher löschen).

Android-Geräte

1. Anwendung installieren

Um MyNote Bluetooth auf einem Android Mobiltelefon oder Tablet nutzen zu können, müssen Sie zunächst die Anwendung **iNote for MyNote Bluetooth** installieren. Laden Sie die Anwendung einfach herunter, indem Sie den in der Verpackung enthaltenen QR-Code einscannen oder indem Sie **iNote for MyNote Bluetooth** aus der Bibliothek von Google Market abrufen. Installieren Sie die Anwendung nach dem Herunterladen.

2. Bluetooth-Kopplung herstellen

Vergewissern Sie sich, dass die Bluetooth-Funktion von MyNote Bluetooth aktiviert ist. Nun können Sie MyNote Bluetooth mit Ihrem Mobiltelefon oder Tablet koppeln (Diese Schritte müssen nur einmal durchgeführt werden):

- Aktivieren Sie beim Mobiltelefon und bei der Stifteinheit die Bluetooth-Funktion.
- Suchen Sie nach dem Bluetooth-Gerät und wählen Sie „Mobile Pen“
- Ein Passwort wird verlangt: Geben Sie **0000** ein.
- Klicken Sie auf „OK“.
- Wenn die LED an der MyNote Bluetooth-Basiseinheit permanent leuchtet (nicht blinkt), wurde die Kopplung mit dem Mobiltelefon oder Tablet erfolgreich hergestellt.

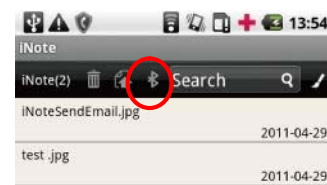

3. iNote verwenden

- Wählen Sie im Bereich Anwendungen das iNote-Symbol , um die Anwendung auszuführen.



- Klicken Sie auf das Bluetooth-Symbol, um das Gerät mit dem Mobiltelefon zu verbinden.

Neue Notizen erstellen

- Tippen Sie auf das Stift-Symbol , um die Zeichenfläche zu öffnen, und beginnen Sie mit dem Zeichnen oder Schreiben.
- Tippen Sie auf das Stift-Symbol  und stellen Sie die Breite und die Farbe des Stifts ein. Nehmen Sie den Stift und suchen Sie eine für Sie bequeme Position. Beginnen Sie dann mit dem Schreiben auf dem Notizblock. Sie können auch den Finger über das Display führen, um Zeichnungen zu erstellen. Achten Sie darauf, dass Sie die Signale von der Stiftspitze an das Tablet nicht blockieren.

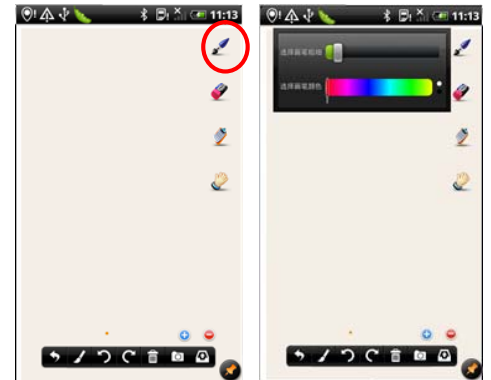
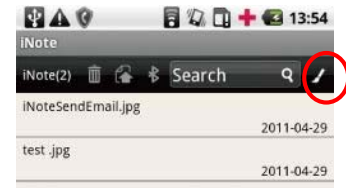

- Durch Tippen auf  können Sie die Zeichnung rückgängig machen bzw. wiederherstellen.

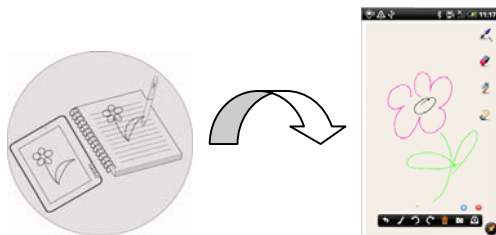

- Wenn Sie fertig sind, klicken Sie auf , um die Aufzeichnung zu beenden und die Notiz zu speichern.

Notizen anzeigen





- Wenn Sie die Anwendung iNote starten, sollte eine Liste der Notizen angezeigt werden.
- Tippen Sie auf eine Notiz, um sie anzuzeigen.





Nach Notizen suchen

- Um eine Notiz anhand ihres Namens zu suchen, geben Sie das entsprechende Schlüsselwort in das Feld „Search“ (Suchen) ein.

An Notizen arbeiten





- Sie können an mehreren Bildern/Notizen gleichzeitig arbeiten.

	Hinzufügen-Symbol zum Öffnen einer neuen Seite. Sie können bis zu 5 Seiten hinzufügen.		Wenn mehrere Seiten geöffnet sind, wechseln Sie mit diesem weißen Punkt von einer Seite zur anderen.
	Seite löschen		Alle Skizzen aus der Palette löschen

	Radiergummi-Werkzeug. Wischen Sie mit dem Finger über den Strich, den Sie ausradieren möchten, oder zeigen Sie mit dem digitalen Stift auf den Strich und löschen Sie ihn dann.		Seite speichern. Geben Sie einen gemeinsamen Namen ein und wählen Sie dann ein Speichergerät aus, auf dem die Seite gespeichert werden soll.
	Hintergrund ändern		Symbolleiste ein-/ausblenden

Anmerkungen/Skizzen in Bildern erstellen

Sie können ein vorhandenes Bild bearbeiten, indem Sie es mit Anmerkungen oder Skizzen versehen.

- Vergewissern Sie sich, dass im Ordner „iNote“ Ihres Mobiltelefons Notizen oder Bilder vorhanden sind. Verwenden Sie dazu den Explorer. Erstellen Sie ggf. neue Bilder/Notizen oder übertragen Sie sie in den Ordner (siehe „Notizen übertragen“ weiter unten).
- Klicken Sie auf das Öffnen-Symbol  in der unteren Symbolleiste.
- Wählen Sie eine Notiz- oder Zeichnungsdatei in der Liste aus und öffnen Sie sie.
- Tippen Sie auf das Stift-Symbol  und erstellen Sie eine Skizze oder Anmerkung im Bild.
- Wenn Sie fertig sind, klicken Sie auf , um die Aufzeichnung zu beenden und das Bild zu speichern.
- Optional können Sie auf das Foto-Symbol  tippen, um ein Bild aufzunehmen, und dann dem Bild eine Anmerkung hinzufügen.

Anmerkung:

Die Bilder müssen im JPG-, BMP-, GIF- oder PNG-Format vorliegen und ihre Auflösung darf nicht mehr als 778 x 1102 Pixel betragen.

Notizen übertragen

- Sie können mobile Notizen von MyNote Bluetooth auf Ihr Mobiltelefon übertragen.
- Wählen Sie im Bereich Anwendungen das iNote-Symbol , um die Anwendung auszuführen.
- Klicken Sie auf das Bluetooth-Symbol, um das Gerät mit dem Mobiltelefon zu verbinden.
- Klicken Sie auf das Hochladen-Symbol, um Notizen vom Gerät auf das Mobiltelefon zu übertragen.

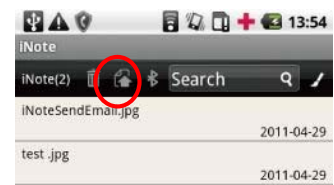

Notizen senden

Sie können Ihre Bilder oder Notizen per E-Mail oder über eine Client-Software an Freunde und Bekannte versenden.

- Nachdem Sie das Bild fertiggestellt haben, klicken Sie auf das Symbol .
- Geben Sie die E-Mail-Adresse des Empfängers ein.
- Klicken Sie auf „Send“ (Senden).

Spezifikationen

Arbeitsbereich	A5 (148 mm × 210 mm)
Stift-Auflösung	100 DPI
Genauigkeit	+/- 0,2 mm
Rückmeldungsrate	75 rps
LED-Anzeigen	Bluetooth (Übertragung), Stromversorgung und Akku-Ladezustand
Speicherkapazität	100 Seiten
Bluetooth	2.1
Stromversorgung	5V DC via USB
Leistungsaufnahme	ohne Bluetooth: 17 mA mit Bluetooth: 58 mA Standby: 3 mA
Akkutyp	Basiseinheit: Li-Polymer-Akku, integriert Digital Pen: SR41 x 2
Akkulaufzeit	Bis zu 8 Stunden im Schreib-Dauerbetrieb Bis zu 3 Stunden im Bluetooth-Modus
Abmessungen	175 mm x 245 mm x 25 mm (BxLxH)
Gewicht	510 g
Farbe	schwarz
Modellcode	MNB-001
Android	Android 2.1 oder höher
BlackBerry	BlackBerry 5.0 oder höher
Software	Note Manager für Windows Note Taker für Mac My Script Notes Lite 2.2 für Windows App für Android (als Download) App für BlackBerry (als Download)

Garantie

Bitte beachten Sie die Garantiekarte im Lieferumfang des MyNote Bluetooth, um mehr über Ihre lokalen Garantiebestimmungen, den Aiptek Service und Kontaktinformationen für Ihr Land zu erfahren.



MyNote Bluetooth

Manuel



Bienvenue chez Aiptek

Nous vous remercions d'avoir acheté le MyNote Bluetooth de la marque Aiptek. MyNote Bluetooth est le compagnon idéal pour tous les gens qui aiment écrire sur du papier normal et rêvent de transformer ce contenu en version numérique. Tout en écrivant sur papier, le numériseur intégré enregistre les écrits et permet d'économiser jusqu'à 100 pages dans la mémoire interne. Le transfert par Bluetooth ou USB est très simple. Envoyez vos notes à votre PC. Ou utilisez le téléphone mobile APP pour Android et Blackberry pour transférer les notes sur votre téléphone portable et les envoyer par e-mail/MMS à vos collègues, vos amis ou votre bureau.

Avant de commencer à utiliser ce produit, nous vous recommandons de lire ce manuel et de suivre les instructions qui y figurent étape par étape. C'est ainsi que vous obtiendrez les meilleurs résultats de votre nouvelle tablette graphique.

Bien cordialement,
L'équipe d'Aiptek

Consignes de sécurité

- 1.** Ne laissez pas tomber la tablette, ne la percez pas, ne la roulez pas et ne la démontez pas ; la garantie s'en trouverait annulée.
- 2.** Évitez tout contact avec l'eau et séchez bien vos mains avant l'utilisation.
- 3.** N'exposez pas le produit à une température élevée et ne la laissez pas exposée au soleil.
- 4.** Utilisez le produit avec précaution. Évitez de vous appuyez sur l'appareil.
- 5.** Pour votre sécurité, évitez d'utiliser le produit en cas de tempête ou d'orage.
- 6.** Utilisez exclusivement les accessoires fournis par le fabricant.
- 7.** Gardez le produit hors de portée des enfants.
- 8.** Risque d'explosion si la batterie est remplacée par un type incorrect.
- 9.** Jetez les batteries usagées selon les instructions

Si le moment est venu d'éliminer votre produit, veuillez recycler tous les composants possibles. Les piles et les piles rechargeables ne doivent pas être jetées avec les déchets ménagers ! Veuillez les recycler en les déposant dans le point de collecte le plus proche. Ensemble nous pouvons contribuer à protéger l'environnement.



Table des matières

Contenu de l'emballage Page 3
 Configuration minimale requise Page 4
 Découverte de la tablette Page 4/5
 Mise en route Page 5/6
 Entretien du stylo Page 6/7
 Installation du logiciel Page 7/8
 Utilisation de Note Manager Page 8/9
 MyNote Bluetooth avec les smart phones Page 10
 Périphériques Blackberry Page 10-13
 Périphériques Android Page 13-15
 Spécifications Page 16
 Garantie Page 16

Contenu de l'emballage

Veuillez vérifiez que les composants suivants sont bien présents dans l'emballage :



MyNote Bluetooth



Stylo et 2 piles (type SR 41)



Câble USB



CD pour Windows & MAC



Mini CD (My Script Notes)



Extracteur de pointe de stylo



2 cartouches d'encre



Bon de garantie



Ce guide de démarrage rapide

Veuillez contacter immédiatement votre revendeur s'il manque l'un des composants ci-dessus.

Configuration minimale requise

Pour bien utiliser et installer votre MyNote Bluetooth, vous devez disposer de la configuration minimale ci-dessous :

Processeur:	min. 1 GHz ou supérieur
RAM:	mini 128 Mo de RAM
Espace disque dur :	50 Mo
Carte graphique :	Min 1024 x 768 résolution d'écran, 32bits
Système d'exploitation :	Windows 7 32bits/64bits Windows Vista (min. SP1) 32bits/64bits Windows XP (min. SP2) MAC OS X 10.5 ou supérieur
Autres :	Lecteur optique (CD, DVD, Blu-ray) Connectivité Bluetooth 1 port USB gratuit

Pour connecter MyNote Bluetooth à un téléphone portable, votre appareil doit fonctionner avec Android 2.1 ou supérieur, ou Blackberry 5.0 ou supérieur et avec Bluetooth.

Découverte de l'appareil

L'unité de base

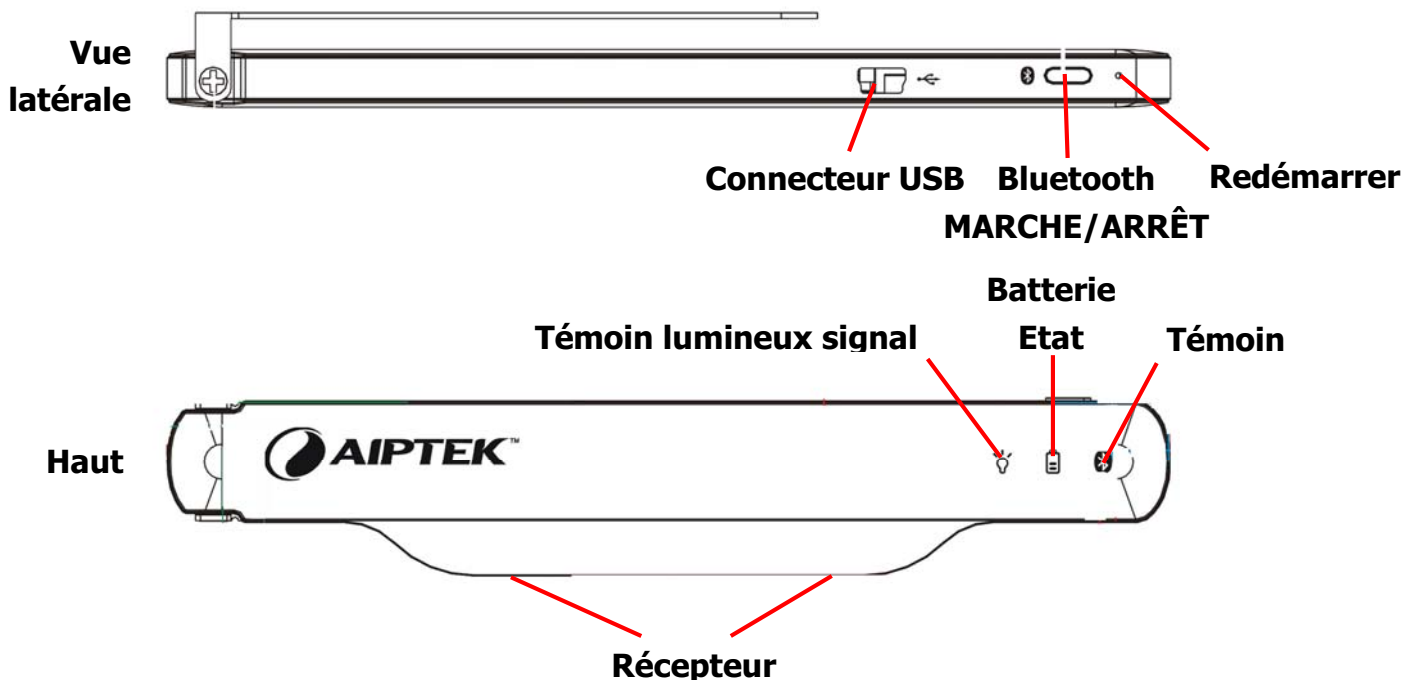

Voyant sous tension :	Clignote lentement en mode veille; clignote rapidement pendant que vous écrivez.
Etat de la batterie :	Clignote lentement pendant la charge ou lorsque la batterie est faible; stable lorsque la charge est complète.
Témoin Bluetooth :	Clignote lentement lorsque le bluetooth est en marche.

Mise en route

1. Charger la batterie de l'unité de base



Avant d'utiliser MyNote Bluetooth pour la première fois, la batterie doit être chargée. Connectez l'appareil avec le câble USB fourni à travers le connecteur USB et de l'autre côté à un PC alimenté, Mac ou portable. Après 3 heures, l'unité est complètement chargée et prête à l'emploi. En alternative, vous pouvez utiliser un chargeur USB 5 VCC en option qui peut être acheté dans la boutique en ligne Aiptek (www.aiptekshop.de).

2. Préparer le stylo

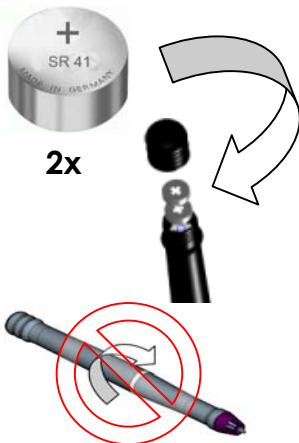

Avant la première utilisation, les piles et la pointe du stylo doivent être installées.

- Retirez le compartiment des piles sur la partie **supérieure** du stylo. N'essayez pas d'ouvrir l'autre partie du stylo. Ceci peut entraîner un dysfonctionnement du stylo.
- Installez les **deux** piles SR41, avec les **pôles positifs (+) tournés vers le haut**.
- Fermez le couvercle du compartiment des piles.
- Placez la **pointe** dans le stylo et poussez-la délicatement à l'intérieur jusqu'à ce qu'elle soit insérée à fond. N'appuyez pas trop fort pour éviter d'endommager le stylo.

3. Mise sous tension



Le dispositif se met en marche automatiquement dès que vous ouvrez le dossier, l'indicateur  commence à clignoter. Mettez le dossier sur une surface plane et assurez-vous que **l'unité de base est située sur le dessus du papier** et que les trous du récepteur ne sont pas couverts.

4. Rédiger une note



Prenez le stylo numérique qui est livré avec votre MyNote Bluetooth et écrivez normalement. Durant l'écriture, l'indicateur  sur l'unité de base clignote rapidement lorsque des signaux sont reçus du stylo.

Remarque :

- a. Faites attention à tenir le stylo de sorte qu'il ne bloque pas les signaux envoyés de la pointe du stylo au récepteur.
- b. Assurez-vous que la pointe du stylo est à 1,5 cm de l'unité de base. Autrement, l'unité de base pourrait ne pas capturer le signal d'écriture correctement.

5. Tourner la page



Vous pouvez commencer une nouvelle page en tournant la page et puis soulever l'unité de base par son extrémité pour inverser. Le MyNote Bluetooth détecte automatiquement la page flip et crée une nouvelle page dans la mémoire interne.

6. Fermer le MyNote Bluetooth



Fermez votre MyNote Bluetooth une fois que vous avez fini d'écrire. Toutes vos notes manuscrites seront enregistrées dans votre unité de base jusqu'à ce que vous les transfériez par USB ou Bluetooth vers un PC, Mac ou téléphone mobile.

Entretien du stylo

1. Remplacer la batterie

Après un temps, il pourrait être nécessaire de changer les piles dans le stylo. Lorsque le résultat de l'écriture devient de mauvaise qualité, ou si tous les mots sont plus reconnaissables, il est temps de changer les piles. Veuillez n'utiliser que des piles de type SR41. Vous pouvez les commander dans la boutique en ligne Aiptek.



- e. Retirez le compartiment des piles sur la partie supérieure du stylo. N'essayez pas d'ouvrir le stylo lui-même. Ceci peut entraîner un dysfonctionnement du stylo.
- f. Installez deux **nouvelles** piles SR41, avec les pôles positifs tournés vers le haut.
- g. Fermez le couvercle du compartiment des piles.



2. Remplissage de la cartouche d'encre

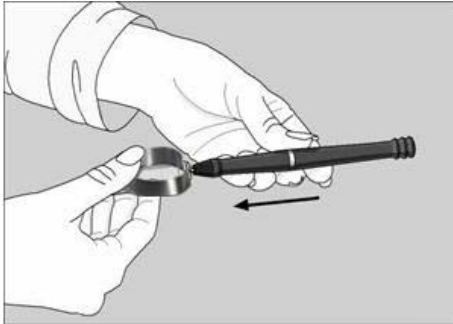

- a. Retirez le capuchon du stylo numérique ou utilisez l'extracteur de pointe du stylo.
- b. Fixez la cartouche d'encre avec l'extracteur de cartouche. Tenez le stylo fermement et appliquez une pression avec l'extracteur contre lui.
- c. Retirez la cartouche utilisée. Faites glisser la nouvelle cartouche dans la pointe du stylo.
- d. Appuyez doucement sur la nouvelle cartouche jusqu'à ce qu'elle soit bien logée dans le stylo.
- e.

Remarque:

Les dimensions de la cartouche d'encre sont 2,3 ~ 2,4 mm (diamètre) x 67 mm (longueur). Vous pouvez les acheter dans des papeteries ou la boutique en ligne Aiptek : www.aiptekshop.de.

Installation du logiciel

Système Windows :

1. Insérez le **CD du pilote et d'application** dans le lecteur de CD et attendez que la fenêtre de démarrage automatique apparaisse. Sous Windows Vista et Windows 7, il se peut que vous deviez confirmer l'opération en appuyant sur >>Continuer<< si la fenêtre de **Contrôle d'accès utilisateur** apparaît.
2. Suivez ensuite tout simplement les étapes d'installation à l'écran et terminez l'installation de **Note Manager**.

Système MAC :

1. Insérez le CD du logiciel dans le lecteur de CD et attendez que le démarreur automatique soit chargé.
2. Cliquez sur l'icône de la tablette puis suivez tout simplement les étapes d'installation à l'écran et redémarrez votre système pour terminer l'installation.

Une fois le logiciel installé avec succès, connectez votre MyNote Bluetooth à l'aide du câble USB à votre Mac. Vos notes sont automatiquement transférées à votre disque dur et stockées comme fichiers TIFF dans « documents ».

Pour plus d'informations, veuillez vous référer au manuel PDF disponible sur le CD.

Utilisation de Note Manager (Windows uniquement)

1. Transfert de votre Mobile Notes (USB)

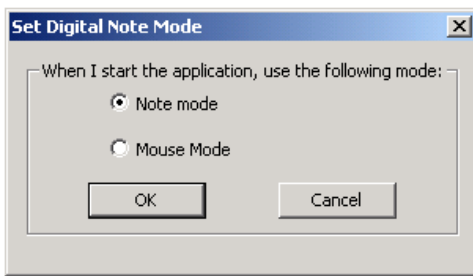

Ouvrez le logiciel  Note Manager en cliquant sur l'icône du bureau.

Maintenant, il suffit de connecter votre unité de base à votre port USB. Sélectionnez **Mode note** comme mode d'application et confirmez avec OK.

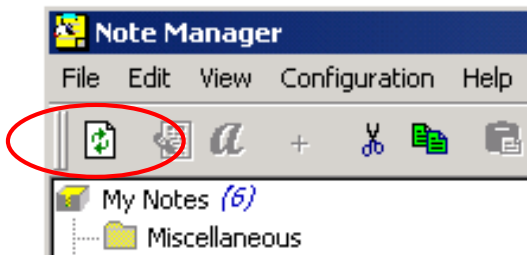

L'application Note Manager détecte votre appareil et vous invite à télécharger vos notes. Sélectionnez « Oui » pour commencer à transférer vos notes ou cliquez simplement sur

l'icône de chargement .

2. Transfert de votre Mobile Notes (Bluetooth)

Démarrez l'**Environnement Bluetooth** en cliquant sur l'icône sur votre bureau. Assurez-vous que la fonction Bluetooth de votre PC et MyNote Bluetooth est activée. Cliquez sur « Ajouter un périphérique Bluetooth » et suivez simplement l'assistant. Après avoir cherché, l'assistant devrait trouver "mobile pen" ou "MyNote Bluetooth".

Sélectionnez cet appareil et utilisez **0000** comme passphrase (mot de passe).



Si l'assistant vous demande de choisir un Bluetooth Service Selection, veuillez activer **SPP DEV** et terminer l'assistant.

Pour jumeler les deux appareils, veuillez cliquer sur l'icône **mobile pen SSP Dev** qui apparaît maintenant dans votre liste de dispositifs Bluetooth.

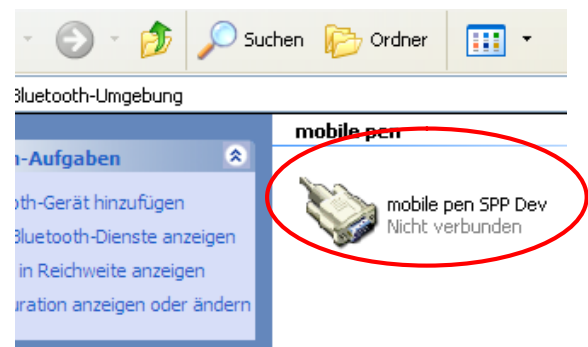

Ouvrez le logiciel Note Manager en cliquant sur l'icône du bureau. L'application Note Manager détecte votre appareil et vous invite à télécharger vos notes. Sélectionnez « Oui » pour commencer à transférer vos notes.

3. Utiliser le Note Manager

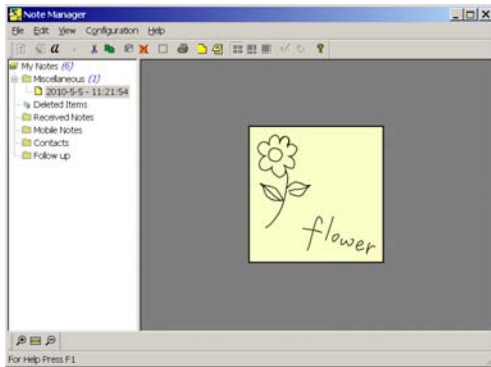





Le Note Manager peut être utilisé pour stocker, visualiser, rechercher, copier et exporter des notes. Note Manager utilise une recherche similaire et se comporte comme votre explorateur Windows, qui vous permet de parcourir vos fichiers sur le panneau de gauche et de les afficher dans le panneau de droite. Vous pouvez glisser-déposer, copier-coller, imprimer et envoyer vos notes par e-mail.

Le Note Manager contient des boutons qui vous permettent d'accéder aux commandes du menu les plus fréquemment utilisées.



Le tableau suivant contient une liste de chaque bouton dans la boîte à outils ainsi qu'une description de sa fonction.

Bouton	Description	Bouton	Description
	TRANSFERT – En mode Connexion, vous pouvez transférer toutes vos notes de l'appareil mobile vers votre PC grâce à l'application Digital Pen (stylo numérique)		IMPRESSION-- Imprime le(s) note(s) sélectionné(s)
	NOTE VERS TEXTE - Convertit la note manuscrite en textes. (uniquement disponible sous Windows Vista ou 7)		AFFICHER COMME PENSE-BETE – Transformer votre note en pense-bête
	Convertir votre note en texte en utilisant les notes MyScript®. (Uniquement disponible si le logiciel de reconnaissance des notre MyScript est installé)		AFFICHER COMME UN SERRE-PAPIERS – Rendre votre Note en un serre-papiers
	JOINDRE – Fusionner plusieurs notes en une seule		PETIT ONGLET – Affiche de petites vignettes en mode Note Manager
	COUPER – Coupe la note sélectionnée et l'enregistre dans le presse-papiers		ONGLET MOYEN – Affiche des vignettes de taille moyenne en mode Note Manager
	COPIER – Copie la note sélectionnée et l'enregistre dans le presse-papiers		GRAND ONGLET – Affiche de grandes vignettes en mode Note Manager
	COLLER – Colle tout ce qui a été copié ou couper en dernier dans le presse-papiers		MODE NOTE

	SUPPRIMER-- Supprime le(s) note(s) sélectionné(s)		MODE SOURIS – Utiliser votre votre stylo comme une souris
	MODIFIER UNE NOTE – Vous permet de modifier une note sélectionnée		A PROPOS DE – Vous donne des renseignements sur la version logicielle de votreStylo numérique

MyNote Bluetooth avec les smart phones

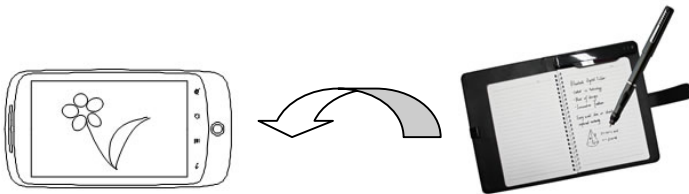

Grâce à la technologie Bluetooth intégrée, MyNote Bluetooth peut écrire ou faire des dessins sur des smart phones avec le système Blackberry ou Google Android.

Activation du Bluetooth



Activez le Bluetooth en appuyant sur le bouton du Bluetooth sur l'appareil. Le témoin lumineux du Bluetooth  commence à clignoter.

Remarque :

Au bout d'une minute, le Bluetooth passe automatiquement en mode économie d'énergie. Les téléphones mobiles ne possèdent pas tous cette fonction. Assurez-vous d'effectuer l'association ou la connexion dans un délai d'une minute.

Périphériques Blackberry

1. Installer l'application

Pour utiliser MyNote Bluetooth sur les appareils Blackberry, vous devez d'abord installer l'application iNote sur votre téléphone. Il suffit de télécharger l'application en scannant le code QR fourni avec l'emballage ou télécharger « iNote » en utilisant le magasin AppWorld. Après le téléchargement, veuillez installer l'application.

2. Jumelage du Bluetooth

Assurez-vous que le Bluetooth de MyNote Bluetooth est activé (comme expliqué précédemment). Maintenant, vous pouvez jumeler MyNote Bluetooth avec votre téléphone Blackberry. (Cette procédure ne doit être faite qu'une fois) :

- a. Bluetooth activé sur votre BlackBerry.
- b. A l'écran d'accueil, cliquez sur le  bouton.

- c. Cliquez sur l'icône '**Gérer les connexions**'.
- d. Sélectionner '**Paramétrer le Bluetooth**'.
- e. Cliquez sur '**Rechercher**'.
- f. Votre Blackberry devrait trouver un périphérique appelé '**mobile pen**' ou '**MyNote Bluetooth**'. Sélectionner ce périphérique.
- g. Un mot de passe vous sera demandé : Entrez **0000**.
- h. Cliquez sur 'Enter'(Entrée).
- i. Si le témoin lumineux de l'unité de base MyNote Bluetooth est constamment allumé (sans clignoter) le jumelage de votre Blackberry est réussi.

3. Lancer l'application

Pour lancer l'application, cliquez sur l'icône 'Téléchargements' sur votre Blackberry et ensuite l'icône de l'application « iNote » .

Remarque : Assurez-vous que votre Bluetooth est allumé.

4. Utilisation de l'application iNote

Prendre des notes en « Mode connecté Bluetooth »

- Pour démarrer une nouvelle note, utilisez librement le stylo pour écrire sur votre papier. Tout ce que vous écrivez s'affiche également sur l'écran de votre Blackberry.
- En mode connecté, vous pouvez ouvrir une note existante pour continuer l'édition, sur papier et sur l'écran du Blackberry. La note sera sauvegardée comme nouvelle note après l'édition.

Enregistrer une note

Une fois que vous avez terminé votre note, vous pouvez l'enregistrer. Pour ce faire, procédez comme suit :

- Cliquez sur le  bouton.
- Sélectionnez « Enregistrer ».

Importation des notes à partir de la mémoire du stylo

- Cliquez sur le  bouton.
- Sélectionnez « Mémoire du stylo ».
- Sélectionnez « Envoyer »

Dessinateur sur photo

Vous pouvez dessiner sur tout jpeg l'aide de votre stylo numérique. Les dessins peuvent être faits sur des images existantes ou des images prises par la caméra de l'appareil.

Pour commencer à dessiner :

- Cliquez sur le  bouton.
- Sélectionnez « PhotoSketcher ».

Pour dessiner sur une photo existante :

- Sélectionnez « Ouvrir »
- Sélectionnez un fichier dans la liste des fichiers.
- Utilisez le stylo pour dessiner sur l'image.
Pour dessiner sur une photo existante :
- Sélectionnez « Snapshot » pour ouvrir une photo existante.
- Prenez une photo en utilisant l'appareil photo de votre Blackberry.
- Utilisez le stylo pour dessiner sur l'image.

Définir les propriétés de l'image

Dans une image, vous pouvez changer la couleur du stylo, la largeur et l'ampleur de l'image.

- Cliquez sur le  bouton.
- Sélectionnez « Propriétés ».



Changez votre choix.

- Cliquez sur le  bouton.
- Pour enregistrer les modifications, sélectionnez « Enregistrer ».
- Pour annuler les modifications, sélectionnez « Annuler ».

Charger une note

Vous pouvez charger une nouvelle note ou une note à partir de la liste des notes.



Pour ouvrir une nouvelle note :

- Cliquez sur le  bouton.
- Sélectionnez « Ouvrir nouveau »
- Pour charger une note à partir de la liste de notes :
- Cliquez sur le  bouton.
- Sélectionnez une note dans la liste des fichiers.
- Sélectionnez « Ouvrir »

Remarque : Dans le dispositif d'écran tactile, vous pouvez simplement cliquer sur le fichier à partir de la liste..

Envoyer une note par e-mail/MMS

Vous pouvez envoyer une note par e-mail ou par MMS.

- Cliquez sur le  bouton.
- Sélectionnez « Envoyer ».
- Sélectionnez « Envoyer un message » ou « Envoyer MMS ».
- Vous pouvez ajouter des destinataires, changer le sujet et le texte.
- Cliquez sur le  bouton.
- Sélectionnez « Envoyer ».

Définir les propriétés de la note

Vous pouvez changer la couleur de fond d'une note, la couleur et la largeur du stylo

- Cliquez sur le  bouton.
- Sélectionnez « Propriétés ».
- Changez votre choix.

- Cliquez sur le  bouton.
- Pour enregistrer les modifications, sélectionnez « Enregistrer ».
- Pour annuler les modifications, sélectionnez « Annuler ».

Supprimer une note de la liste

Pour supprimer des notes de la liste des notes :

- Dans la liste des notes, sélectionner une note.
- Cliquez sur le  bouton.
- Sélectionnez « Supprimer »

Supprimer des notes de la mémoire du stylo

Pour supprimer des notes de la mémoire du stylo :

- Cliquez sur le  bouton.
- Sélectionnez « Mémoire du stylo ».
- Sélectionnez « Effacer la mémoire ».

Périphériques Android

1. Installer l'application

Pour utiliser MyNote Bluetooth avec vos appareils Android, vous devez d'abord installer l'application **iNote for MyNote Bluetooth** sur votre téléphone. Il suffit de télécharger l'application en scannant le code QR fourni avec l'emballage ou télécharger **iNote for MyNote Bluetooth** en utilisant la bibliothèque Google Market. Après le téléchargement, veuillez installer l'application.

2. Association Bluetooth

Assurez-vous que le Bluetooth de MyNote Bluetooth est allumé. Maintenant, vous pouvez jumeler MyNote Bluetooth avec votre téléphone mobile. (Cette procédure ne doit être faite qu'une fois) :



- Activer la fonction Bluetooth sur le téléphone et le stylo.
- Rechercher les périphériques Bluetooth et sélectionner "Mobile Pen"
- Un mot de passe vous sera demandé : Entrez **0000**.
- Cliquez sur OK
- Si le témoin lumineux de l'unité de base MyNote Bluetooth est constamment allumé (sans clignoter) votre téléphone Android a été jumelé avec succès

3. Utiliser une application iNote

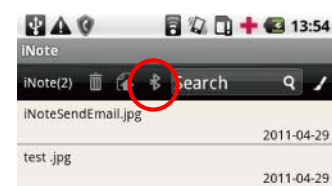
- Choisissez l'icône iNote  à partir des applications pour exécuter l'application.
- Cliquez sur l'icône Bluetooth pour connecter l'appareil au téléphone.



Créer une nouvelle note

- Appuyez sur l'icône Stylo  ouvrir la planche à dessin et commencer à écrire ou à dessiner.
- Appuyez sur l'icône Stylo , puis paramétrez la largeur et la couleur du stylo. Prenez le stylo et trouvez une position qui est confortable pour vous, et puis commencez à écrire sur le bloc-notes. En outre, vous pouvez faire glisser votre doigt sur l'écran pour faire des dessins. Faites attention à ne PAS bloquer les signaux envoyés par la pointe du stylo à la tablette.
- Appuyez  permet d'annuler ou de reprendre le dessin

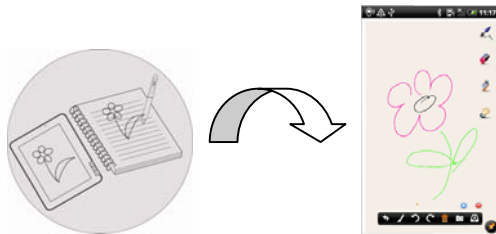
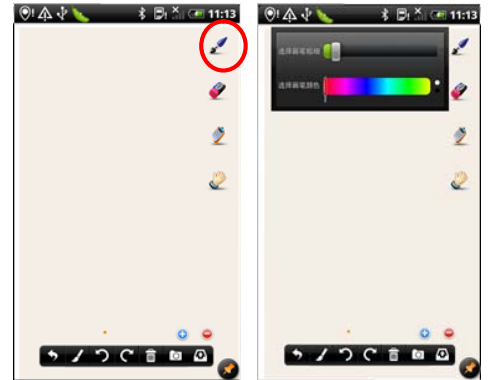

- Après avoir terminé, cliquez sur  pour quitter et enregistrer votre note.

Consulter une note





- Vous devriez voir une liste des notes lorsque vous démarrez l'application iNote.
- Tapez sur une note pour la voir.





Rechercher une note

- Pour rechercher une note par son nom, entrez les mots clés dans le champ « Rechercher ».

Travailler sur les notes





- Vous pouvez travailler sur plusieurs images/notes en même temps.

	Ajoutez une icône pour ouvrir une nouvelle page. Vous pouvez ajouter jusqu'à 5 pages		Lorsque plusieurs pages sont ouvertes, permutez avec le point blanc entre les pages
	Supprimer une page		Effacer tous les dessins de la palette

	Effaceur. Utilisez votre doigt pour essuyer la course que vous voulez effacer, ou utiliser votre stylo numérique pour survoler la course, puis l'effacer.		Enregistrez la page. Indiquez un nom commun, puis choisissez un dispositif de mémoire pour stocker.
	Changer le fond		Masquer/Afficher la barre d'outils

Annoter/dessiner sur une photo

Vous pouvez modifier une image existante en ajoutant des annotations ou en dessinant sur l'image.

- Assurez-vous que vous avez des notes ou des images dans le dossier « iNote » de votre téléphone. Vous pouvez le vérifier en utilisant l'Explorateur. Si non, créez ou transférez des photos/notes vers le dossier (voir « Transférer des notes » ci-dessous).
- Cliquez sur l'icône Ouvrir  dans la barre d'outils inférieure.
- Choisissez une note ou un fichier de dessin dans la liste et l'ouvrir.
- Appuyez sur l'icône Stylo , puis dessinez sur l'image ou ajouter des annotations.
- Après avoir terminé, cliquez sur  pour quitter et enregistrer l'image.
- En option, vous pouvez appuyer sur l'icône de capture instantanée  pour prendre une photo, puis ajoutez l'annotation sur l'image.

Remarque :

*Les photos doivent être en format JPG, BMP, GIF et PNG et la résolution de l'image ne doit pas dépasser 778*1102 pixels.*

Transférer des notes

- Vous pouvez transférer des notes mobiles de MyNote Bluetooth vers votre téléphone.
- Choisissez l'icône iNote  à partir des applications pour exécuter l'application.
- Cliquez sur l'icône Bluetooth pour connecter l'appareil au téléphone.
- Cliquez sur l'icône Envoyer pour transférer les notes de l'unité au téléphone.

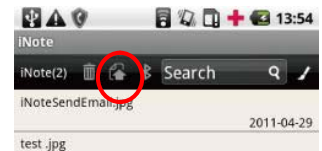

Envoyer une note

Vous pouvez envoyer vos photos ou notes à vos amis par e-mail ou à un logiciel client. .

- Après avoir terminé votre image, cliquez sur  l'icône.
- Entrez l'adresse e-mail vers laquelle vous souhaitez envoyer.
- Cliquez sur « Envoyer ».

Caractéristiques Techniques

Zone de couverture	A5 (148 mm × 210 mm)
Résolution du stylo	100 DPI
Précision	+/- 0,2 mm
Taux de transfert	75 rps
Voyants	Bluetooth (transfert), puissance et niveau de la batterie
Capacité de stockage	100 pages
Bluetooth	2.1
Alimentation	5 V CC par USB
Consommation électrique	sans Bluetooth : 17mA avec Bluetooth : 58mA Veille : 3mA
Type de piles	Unité de base : Rechargeable Li-polymère, intégrées Stylo numérique : SR41 x 2
Durée de vie des piles	Jusqu'à 8 h d'écriture continue Jusqu'à 3 h en mode Bluetooth
Dimensions	175 mm x 245 mm x 25 mm (LxPxH)
Poids	510 g
Couleur	noir
Code du modèle	MNB-001
Android	Android 2.1 ou supérieur
Blackberry	Blackberry 5.0 ou supérieur
Logiciel	Note Manager pour Windows Note Taker pour Mac My Script Notes Lite 2.2 pour Windows App pour Android (via téléchargement) App pour Blackberry (via téléchargement)

Garantie

Veuillez vous reporter au bon de garantie intégrée à votre MyNote Bluetooth pour en savoir plus sur les modalités de garantie dans votre région, l'assistance Aiptek et les coordonnées pour votre pays.



MyNote Bluetooth

Manuale



Benvenuti in Aiptek

Grazie per aver acquistato MyNote Bluetooth di Aiptek. MyNote Bluetooth è il compagno ideale per tutti coloro a cui piace scrivere su carta normale e desidera trasferire ciò che ha scritto in formato digitale. Mentre si scrive su carta il digitalizzatore incorporato registra ciò che è scritto e salva sino a 100 pagine nella memoria interna. Il trasferimento tramite Bluetooth o USB è abbastanza semplice. Invia i tuoi appunti al PC. Oppure utilizza il telefono cellulare APP per Android e Blackberry per trasferire gli appunti sul tuo cellulare e inviarli per email/MMS a colleghi, amici o in ufficio.

Prima di iniziare a utilizzare il prodotto si consiglia di leggere questo manuale e di seguire attentamente le istruzioni, per ottenere il meglio dalla propria tavoletta grafica.

Cordiali saluti

Il team Aiptek

Avviso di sicurezza

- 1.** Non far cadere, forare, torcere o smontare la tavoletta; in caso contrario, la garanzia risulterà nulla.
- 2.** Evitare assolutamente il contatto con l'acqua e asciugarsi le mani prima di utilizzare il dispositivo.
- 3.** Non esporre ad alte temperature o alla luce solare diretta.
- 4.** Utilizzare il prodotto con attenzione. Non sottoporlo a forte pressione.
- 5.** Per motivi di sicurezza, evitare di utilizzare il prodotto in caso di temporali o fulmini.
- 6.** Utilizzare esclusivamente accessori forniti dal produttore.
- 7.** Tenere il prodotto lontano dalla portata dei bambini.
- 8.** Sostituendo la batteria con un'altra di tipo errato si incorre nel pericolo di esplosione.
- 9.** Smaltire le batterie usate conformemente alle istruzioni

Al momento di smaltire il prodotto, riciclare quante più parti possibile. Non gettare le batterie e le batterie ricaricabili nei rifiuti domestici! Smaltirle nel relativo punto di raccolta. La collaborazione è necessaria per contribuire alla tutela ambientale.



Contenuto

Contenuto della confezione..... Pag. 3
 Requisiti del sistema Pag. 4
 Il dispositivo..... Pag. 4/5
 Per iniziare Pag. 5/6
 Manutenzione della penna Pag. 6/7
 Installazione del software Pag. 7/8
 Utilizzo di Note Manager Pag. 8/9
 MyNote Bluetooth con smart phone..... Pag. 10
 Dispositivi Blackberry Pag. 10-13
 Dispositivi Android Pag. 13-15
 Specifiche Pag. 16
 Garanzia Pag. 16

Contenuto della confezione

Controllare che la confezione contenga i seguenti oggetti:



MyNote Bluetooth



Penna 2x batterie (Tipo SR 41)



Cavo USB



CD per Windows e MAC



Mini CD (My Script Notes)



Dispositivo per la rimozione della punta della penna



2x cartuccia dell'inchiostro



Scheda della garanzia



Questa guida rapida all'installazione

Nel caso in cui la confezione risultasse incompleta, contattare immediatamente il rivenditore.

Requisiti di sistema

Per installare e utilizzare appieno MyNote Bluetooth, devono essere soddisfatte almeno le seguenti specifiche di sistema:

CPU:	minimo 1 GHz
RAM:	minimo 128 MB di RAM
Spazio su disco rigido:	50MB
Scheda grafica:	Risoluzione minima dello schermo 1024 x 768, 32 bit
Sistema operativo:	Windows 7 32 bit/64 bit Windows Vista (min. SP1) 32 bit/64 bit Windows XP (min. SP2) Mac OS X 10.5 o successivi
Altro:	Unità ottica (CD, DVD, Blueray) Connessione Bluetooth 1 Porta USB libera

Per collegare MyNote Bluetooth al cellulare è necessario che il telefono sia dotato di Android versione 2.1 o successiva o di Blackberry versione 5.0 o successiva e che la connessione Bluetooth sia attivata.

Il dispositivo

Unità di base

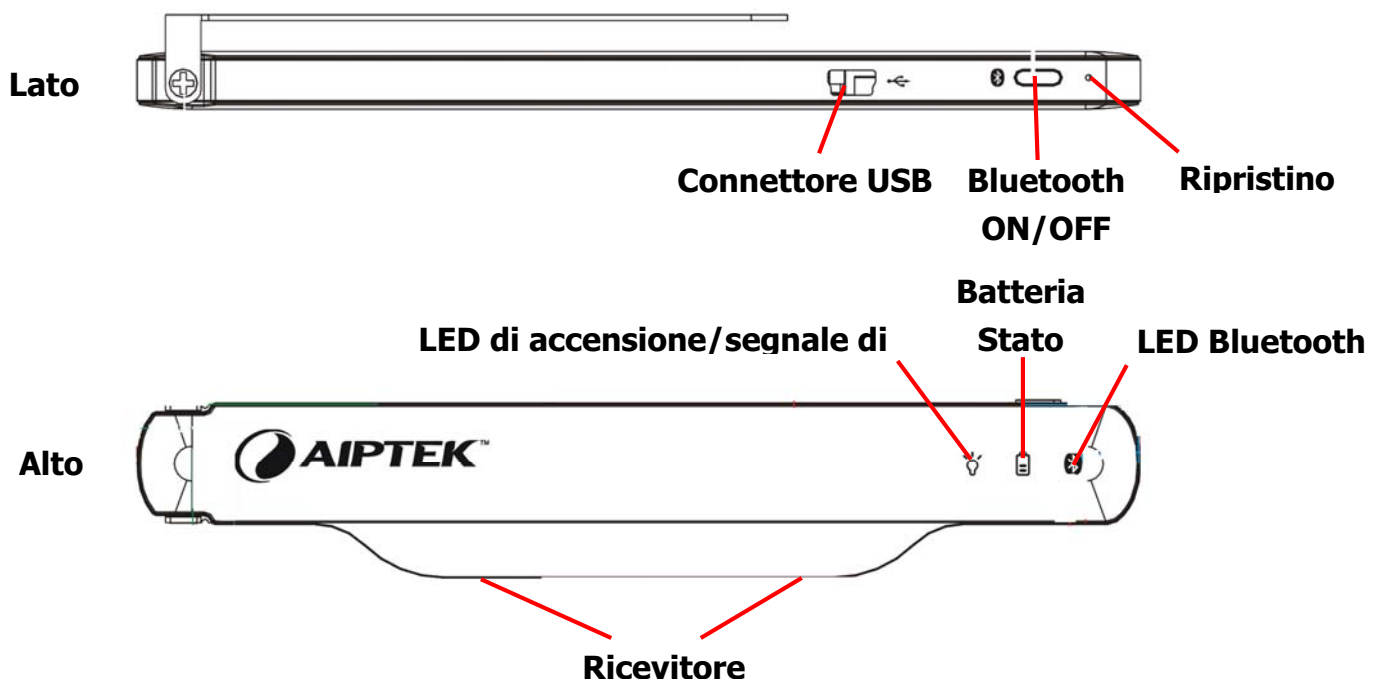

LED di accensione:	Lampeggia lentamente in modalità di attesa; lampeggia velocemente durante la scrittura.
Stato della batteria:	Lampeggia lentamente durante la ricarica o quando la batteria è bassa; rimane fissa quando la batteria è completamente carica.
LED Bluetooth:	Lampeggia lentamente quando la connessione Bluetooth è attiva.

Operazioni preliminari

1. Caricamento della batteria dell'unità di base



Caricare la batteria prima di utilizzare per la prima volta MyNote Bluetooth. Collegare il dispositivo al cavo USB in dotazione tramite il connettore USB e collegare l'altro capo del cavo a un PC, Mac o notebook acceso. Dopo 3 ore l'unità è completamente carica e pronta per l'uso. In alternativa, è possibile utilizzare un caricatore USB 5V DC opzionale acquistabile sul webshop di Aiptek. (www.aiptekshop.de)

2. Preparazione della penna



Prima di utilizzarla per la prima volta, è necessario installare una punta sulla penna.

- a. Togliere il coperchio del vano batterie nella parte **superiore** della penna. Non tentare di aprire l'altra parte della penna stessa perché potrebbe non funzionare più correttamente.
- b. Installare le **due** batterie SR41, con il **polo positivo (+) rivolto verso l'alto**.
 - c. Chiudere il coperchio del vano batteria.
 - d. Posizionare la **punta** nella penna e spingerla a fondo delicatamente. Non esercitare una pressione troppo forte per evitare di danneggiare la penna.

3. Accensione



Il dispositivo si accende automaticamente quando viene aperta la cartella, l'indicatore inizia a lampeggiare. Mettere la cartella su una superficie piana e verificare che **l'unità di base si trovi in alto sul foglio** e che i fori del ricevitore non siano coperti.

4. Scrivere un appunto



Utilizzare la penna digitale in dotazione con MyNote Bluetooth e scrivere normalmente. Durante la scrittura, l'indicatore  sull'unità base lampeggia rapidamente quando vengono ricevuti i segnali dalla penna.

Nota:

- a. Fare attenzione a tenere la penna in modo tale da non bloccare i segnali trasmessi dalla punta della penna al ricevitore.
- b. Verificare che la punta della penna disti 1,5 cm dall'unità base. In caso contrario, l'unità base potrebbe non acquisire correttamente il segnale di scrittura.

5. Voltare pagina



È possibile iniziare una nuova pagina voltando il foglio e quindi sollevando l'unità di base dall'estremità in modo da girarla nell'altro senso. MyNote Bluetooth rileverà automaticamente il cambio di pagina e creerà una nuova pagina nella memoria interna.

6. Chiusura di MyNote Bluetooth



Chiudere MyNote Bluetooth dopo che si è finito di scrivere. Tutti gli appunti scritti a mano vengono salvati nell'unità di base fino a quando sono trasferiti tramite USB o Bluetooth a un PC, a un Mac o a un telefono cellulare.

Manutenzione della penna

1. Sostituire la batteria

Dopo un certo periodo di tempo potrebbe essere necessario sostituire le batterie nella penna. Quando lo scritto risulta insoddisfacente o non vengono più riconosciute tutte le parole è il momento di sostituire le batterie. Utilizzare soltanto batterie di tipo SR41. È possibile ordinarle dal webshop Aiptek.



- e. Togliere il coperchio del vano batterie nella parte superiore della penna. Non tentare di aprire la penna perché potrebbe non funzionare più correttamente.
- f. Installare due **nuove** batterie SR41, con il polo positivo rivolto verso l'alto.
- g. Chiudere il coperchio del vano batteria.



2. Ricaricare la cartuccia dell'inchiostro

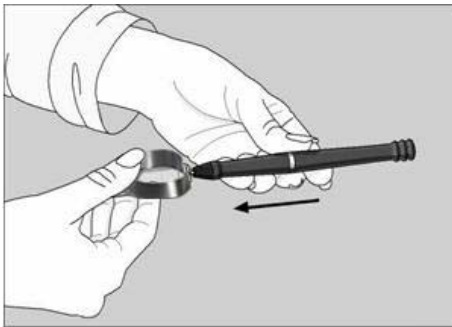

- a. Staccare il cappuccio della penna digitale o utilizzare l'attrezzo per la rimozione della punta.
- b. Afferrare la cartuccia con l'estrattore. Tenere ben ferma la penna ed esercitare con l'estrattore una pressione su di essa.
- c. Estrarre la cartuccia. Far scorrere la nuova cartuccia nella punta della penna.
- d. Premere delicatamente la nuova ricarica fino a quando non risulta fermamente inserita nella penna.

Nota:

Le dimensioni della cartuccia della penna sono di 2,3 ~ 2,4 mm (diametro) x 67 mm (lunghezza).
È possibile acquistarle in cartoleria o sul webshop Aiptek: www.aiptekshop.de.

Installazione del software

Sistemi Windows:

1. Inserire il **CD del driver e dell'applicazione** nel lettore CD e attendere che appaia la finestra di avvio automatico. Con Windows Vista e Windows 7 è possibile confermare l'azione premendo >>Continua<< quando viene visualizzata la finestra **Controllo accesso utente**.
2. Seguire le istruzioni sullo schermo e terminare l'installazione di **Note Manager**.

Sistemi Mac:

1. Inserire il CD del software nel lettore CD e attendere che venga caricato l'avviamento automatico.
2. Fare clic sull'icona della tavoletta, seguire le istruzioni sullo schermo e terminare l'installazione riavviando il sistema.

Dopo che il software è stato installato correttamente collegare MyNote Bluetooth con il cavo USB al MAC. Gli appunti vengono ora trasferiti automaticamente al disco rigido e memorizzati come file TIFF nella cartella "documenti".

Per ulteriori dettagli consultare il manuale in PDF che si trova nel CD.

Utilizzo di Note Manager (solo per Windows)

1. Caricamento di appunti digitali (USB)

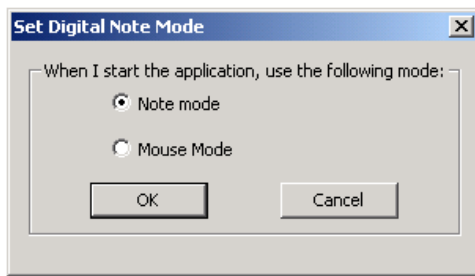

Aprire il software  Note Manager facendo clic sull'icona nel desktop.

Ora è sufficiente collegare l'unità base alla porta USB. Selezionare '**Modalità appunti**' come modalità di applicazione e confermare 'OK'.

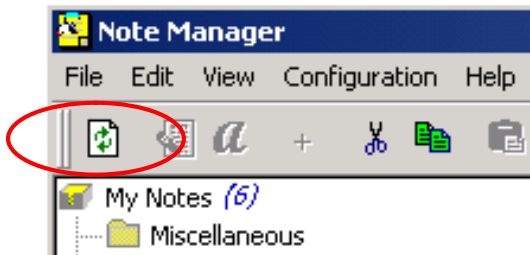

L'applicazione Note Manager rileverà l'unità e chiederà di caricare gli appunti. Selezionare Sì per iniziare il trasferimento degli appunti. Oppure, cliccare semplicemente sull'icona

"carica"  .

2. Caricamento di appunti digitali (Bluetooth)

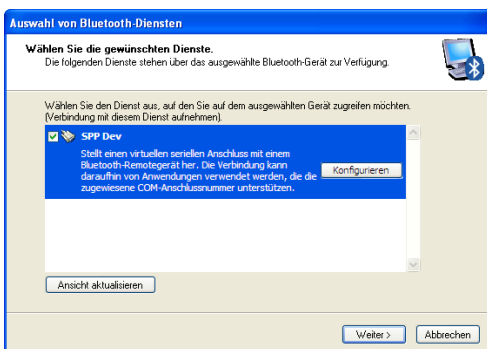

Avviare **Ambiente Bluetooth** facendo clic sull'icona del desktop. Verificare che siano accesi il Bluetooth del PC e MyNote Bluetooth. Fare clic su "Aggiungi dispositivo Bluetooth" e seguire l'assistente. Dopo aver eseguito la ricerca l'assistente dovrebbe trovare "**penna digitale**" o **MyNote Bluetooth**. Selezionare questo dispositivo e utilizzare **0000** come password.

Se assistente chiede di selezionare "Selezione del servizio Bluetooth" attivare **SPP DEV** e chiudere l'assistente.

Per eseguire il pairing dei due dispositivi fare clic sull'icona **Disp SSP penna digitale** che ora si trova nell'elenco dei dispositivi Bluetooth.

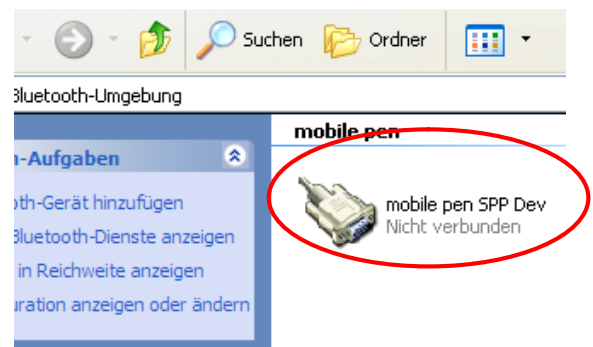

Aprire il software Note Manager facendo clic sull'icona nel desktop. L'applicazione Note Manager rileverà l'unità e chiederà di caricare gli appunti. Selezionare Sì per iniziare il trasferimento degli appunti.

3. Utilizzo di Note Manager

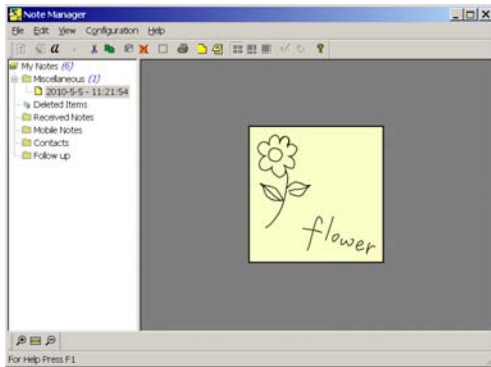





È possibile utilizzare Note Manager per archiviare, visualizzare, eseguire la ricerca, copiare ed esportare appunti. Note Manager si presenta e si utilizza come Esplora risorse di Windows, che consente di esplorare i file nel pannello di sinistra e di visualizzarli in quello di destra. È possibile selezionare e trascinare, copiare e incollare, stampare e inviare per email gli appunti.

Note Manager contiene pulsanti che danno accesso ai comandi del menu più frequentemente utilizzati.



La tabella seguente contiene un elenco di tutti i pulsanti presenti nella barra degli strumenti assieme a una descrizione della sua funzione.

Pulsante	Descrizione	Pulsante	Descrizione
	CARICA – In modalità Collegamento, è possibile caricare tutti gli appunti dall'unità cellulare nel PC utilizzando l'applicazione Penna digitale		STAMPA -- Stampa gli appunti selezionati
	DA APPUNTI A TESTO - Converte a testo gli appunti scritti a mano. (disponibile solo in Windows Vista o in Windows 7)		MOSTRA COME FOGLIETTO ADESIVO – Mostra un appunto come se fosse su foglietto adesivo
a	Converte gli appunti in testo utilizzando MyScript® Notes. (Disponibile solo se è installato il software di riconoscimento MyScript Notes)		MOSTRA COME PORTACARTE – Mostra gli appunti come se fossero in un portacarte
+	UNISCI – Unisce assieme più appunti		ANTEPRIMA PICCOLA – Visualizza anteprime di formato piccolo in Note Manager
	TAGLIA – Taglia l'appunto selezionato e lo salva nel blocchetto degli appunti		ANTEPRIMA MEDIA - Visualizza anteprime di formato medio in Note Manager
	COPIA – Copia l'appunto selezionato e lo salva nel blocchetto degli appunti		ANTEPRIMA GRANDE – Visualizza anteprime di formato grande in Note Manager
	INCOLLA – Incolla ciò che è stato		MODALITÀ APPUNTI

	copiato o tagliato per ultimo sul blocchetto appunti		
	ELIMINA – Elimina gli appunti selezionati		MODALITÀ MOUSE – Utilizza la penna come un mouse
	MODIFICA APPUNTO – Consente di modificare un appunto selezionato		INFORMAZIONI – Fornisce informazioni sulla versione del software per la Penna digitale

MyNote Bluetooth con smart phone

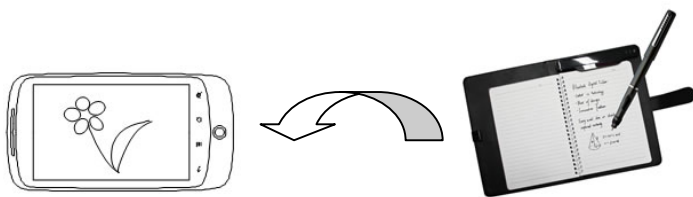

Con la tecnologia Bluetooth integrata, MyNote Bluetooth può scrivere o fare disegni su smart phone con sistema Blackberry o Android di Google.

Accendere Bluetooth

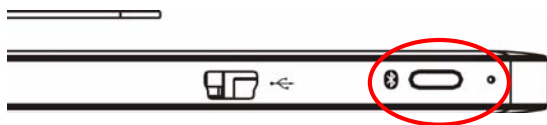

Accendere Bluetooth premendo il pulsante Bluetooth sull'unità di base. L'indicatore a LED Bluetooth  inizia a lampeggiare.

Nota:

Dopo un minuto, il Bluetooth entra automaticamente nella modalità di risparmio energetico. Non tutti i cellulari possono operare con questa funzione. Assicurarsi di aver effettuato il pairing o la connessione nell'arco di un minuto.

Dispositivi Blackberry

1. Installazione dell'applicazione

Per poter utilizzare MyNote Bluetooth su dispositivi Blackberry, è necessario prima installare sul cellulare l'applicazione iNote. Basta scaricare l'applicazione effettuando la scansione del codice QR sulla confezione o scaricare "iNote" tramite il negozio AppWorld. Dopo lo scaricamento installare l'applicazione.

2. Pairing Bluetooth

Assicurarsi che Bluetooth di MyNote sia acceso (come spiegato prima). Ora è possibile eseguire il pairing di MyNote Bluetooth con il telefono Blackberry. (Eseguire questa procedura una volta sola):

- a. Bluetooth deve risultare attivato sul BlackBerry.
- b. Nella schermata iniziale, fare clic sul pulsante .
- c. Fare clic sull'icona "**Gestione collegamenti**".
- d. Selezionare "**Impostazioni Bluetooth**".

- e. Fare clic su "**Cerca**".
- f. Il Blackberry dovrebbe trovare un dispositivo chiamato "**penna digitale**" o "**Bluetooth MyNote**".
 - Selezionare questo dispositivo.
- g. È richiesta una password: Inserire **0000**.
- h. Fare clic su "Invio".
- i. Se il LED sull'unità di base di MyNote Bluetooth rimane costantemente acceso (non lampeggia) il pairing del Blackberry è stato eseguito correttamente.

3. Esecuzione dell'applicazione

Per eseguire l'applicazione, fare clic sull'icona "Scaricamento" sul Blackberry e quindi sull'icona  dell'applicazione "iNote".

Nota: verificare che il Bluetooth sia acceso.

4. Utilizzo dell'applicazione iNote

Prendere appunti in "Modalità di connessione Bluetooth"

- Per iniziare un nuovo appunto, utilizzare liberamente la penna per scrivere sul foglio. Tutto ciò che viene scritto è visualizzato anche sullo schermo del Blackberry.
- In Modalità di Connessione, è possibile aprire un appunto esistente per continuare a modificarlo, sia su carta che sullo schermo del Blackberry. L'appunto verrà salvato come nuovo appunto dopo la modifica.

Salvataggio di un appunto

Una volta terminato l'appunto, è possibile salvarlo. Per farlo, procedere come segue:

- Fare clic sul pulsante .
- Selezionare "Salva".

Caricamento di appunti dalla memoria della penna

- Fare clic sul pulsante .
- Selezionare "Memoria della penna".
- Selezionare "Carica".

Inserimento di schizzi su foto

È possibile tracciare schizzi con la penna digitale in qualsiasi file jpeg. Gli schizzi possono essere tracciati su immagini esistenti o su foto scattate dalla telecamera del dispositivo.

Per iniziare a tracciare schizzi:

- Fare clic sul pulsante .
 - Selezionare "PhotoSketcher".
- Per tracciare lo schizzo su una foto esistente:
- Selezionare "Apri".

- Selezionare un file dall'elenco dei file.
- Usare la penna per tracciare lo schizzo sull'immagine.
Per tracciare lo schizzo su una foto esistente:
- Selezionare 'Istantanea' per aprire una foto esistente.
- Scattare un'istantanea usando la telecamera del Blackberry.
- Usare la penna per tracciare lo schizzo sull'immagine.

Impostazione delle proprietà dell'immagine

In un'immagine è possibile cambiare il colore della penna, lo spessore del tratto e le dimensioni dell'immagine.

- Fare clic sul pulsante .
- Selezionare "Proprietà".

Modificare la selezione.

- Fare clic sul pulsante .
- Per salvare le modifiche, selezionare "Salva".
- Per rifiutare le modifiche, selezionare "Ignora".

Caricare un appunto

È possibile caricare un nuovo appunto o un appunto dall'elenco.

Per aprire un nuovo appunto:

- Fare clic sul pulsante .
- Selezionare "Apri nuovo appunto".



Per caricare un appunto dall'elenco:

- Fare clic sul pulsante .
- Selezionare un appunto dall'elenco dei file.
- Selezionare "Apri".

Nota: in un dispositivo con schermo a sfioramento è possibile selezionare semplicemente il file dall'elenco.

Inviare un appunto tramite email/MMS

È possibile inviare un appunto tramite email o MMS.

- Fare clic sul pulsante .
- Selezionare "Invia".
- Selezionare 'Invia email' o 'Invia MMS'.
- È possibile aggiungere destinatari, modificare l'oggetto e il corpo del messaggio.
- Fare clic sul pulsante .
- Selezionare "Invia".

Impostazione delle proprietà degli appunti

Negli appunti è possibile modificare il colore dello sfondo, il colore e la larghezza del tratto della penna

- Fare clic sul pulsante .
- Selezionare "Proprietà".

- Modificare la selezione.
- Fare clic sul pulsante .
- Per salvare le modifiche, selezionare "Salva".
- Per rifiutare le modifiche, selezionare "Ignora".

Eliminazione di un appunto dall'elenco

Per eliminare appunti dall'elenco:

- Nell'elenco degli appunti, selezionare un appunto.
- Fare clic sul pulsante .
- Selezionare "Elimina".

Eliminazione di appunti dalla memoria della penna

Per eliminare appunti dalla memoria della penna:

- Fare clic sul pulsante .
- Selezionare "Memoria della penna".
- Selezionare "Cancella memoria".

Dispositivi Android

1. Installazione dell'applicazione

Per utilizzare MyNote Bluetooth con dispositivi Android, è necessario prima installare l'applicazione **iNote for MyNote Bluetooth** sul cellulare. Basta scaricare l'applicazione effettuando la scansione del codice QR sulla confezione o scaricare **iNote for MyNote Bluetooth** tramite la libreria Google Market. Dopo lo scaricamento installare l'applicazione.

2. Pairing Bluetooth

Verificare che Bluetooth sia attivato su MyNote Bluetooth. Ora è possibile eseguire il pairing di MyNote Bluetooth con il cellulare. (Eseguire questa procedura una volta sola):

- Accendere il Bluetooth sul telefono e sull'unità penna.
- Eseguire la ricerca del dispositivo Bluetooth e selezionare "Penna digitale"
- È richiesta una password: Inserire **0000**.
- Fare clic su OK
- Se il LED sull'unità di base di MyNote Bluetooth rimane costantemente acceso (non lampeggia) il pairing del telefono Android è stato eseguito correttamente

3. Utilizzo dell'applicazione iNote

- Dalla barra delle applicazioni scegliere l'icona iNote  per eseguire l'applicazione.

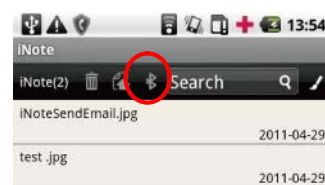

- Fare clic sull'icona Bluetooth per collegare l'unità al telefono.



Creazione di un nuovo appunto

- Toccare l'icona Penna  per aprire la tavola da disegno e iniziare a disegnare o a scrivere.

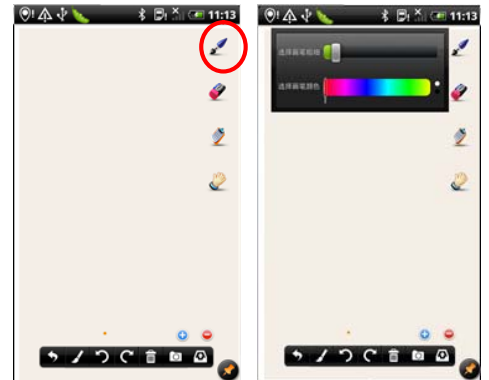

- Toccare l'icona Penna , quindi impostare spessore e colore della penna. Prendere la penna e cercare una posizione comoda, quindi iniziare a scrivere sul blocco note. Inoltre è possibile far scorrere il dito sullo schermo per tracciare disegni. Fare attenzione a NON bloccare i segnali trasmessi dalla punta della penna alla tavoletta.



- Toccando le icone   è possibile annullare o ripristinare il disegno.

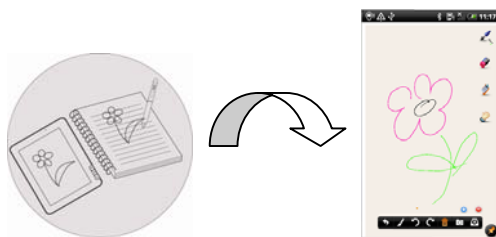

- Dopo aver finito, fare clic su  per uscire e salvare l'appunto.

Visualizzazione di appunti







- Avviando l'applicazione iNote viene visualizzato un elenco di appunti.
- Toccare un appunto per visualizzarlo.



Ricerca di un appunto

- Per eseguire la ricerca di un appunto per nome, inserire le parole chiave nel campo "Cerca".

Lavoro sugli appunti





- È possibile lavorare su più immagini o appunti allo stesso tempo.

	Icona Aggiungi per aprire una nuova pagina. È possibile aggiungere fino a 5 pagine		Quando sono aperte più pagine è possibile passare da una pagina all'altra con il puntino bianco
	Elimina una pagina		Cancella tutti gli schizzi dalla tavolozza
	Strumento gomma. Utilizzare il dito per		Salva la pagina. Assegnare un nome

	pulire il tratto che si desidera cancellare o utilizzare la penna digitale per andare sul tratto e poi cancellarlo.		qualsiasi e quindi scegliere un dispositivo di memoria in cui archiviare.
	Cambia sfondo		Mostra/Nascondi la barra degli strumenti

Commenta/Esegui schizzo su immagine

È possibile modificare un'immagine esistente con l'aggiunta di annotazioni o schizzi.

- Verificare che gli appunti o le immagini siano nella cartella "iNote" del telefono. È possibile controllare utilizzando Explorer. In caso contrario, creare o trasferire immagini o appunti nella cartella (consultare il paragrafo successivo "Trasferimento appunti").
- Fare clic sull'icona Apri  in basso sulla barra degli strumenti.
- Scegliere dall'elenco un file di appunti o di disegni e aprirlo.
- Toccare l'icona Penna , quindi eseguire schizzi sull'immagine o aggiungere commenti.
- Dopo aver finito, fare clic su  per uscire e salvare l'immagine.
- Come opzione, è possibile toccare l'icona istantanea  per acquisire l'immagine e aggiungere annotazioni su di essa.

Nota:

*Le immagini devono essere in formato JPG, BMP, GIF e PNG e la risoluzione dell'immagine non deve superare 778*1102 pixel.*

Trasferimento degli appunti

- È possibile trasferire gli appunti digitali dal Bluetooth di MyNote al telefono.
- Dalla barra delle applicazioni scegliere l'icona iNote  per eseguire l'applicazione.
- Fare clic sull'icona Bluetooth per collegare l'unità al telefono.
- Fare clic sull'icona Carica per trasferire gli appunti dall'unità al telefono.

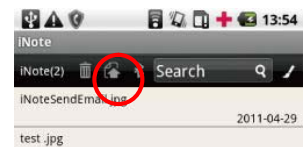

Invio degli appunti

È possibile inviare immagini o appunti agli amici via email o software client. .

- Dopo aver finito l'immagine, fare clic sull'icona .
- Inserire l'indirizzo email del destinatario.
- Fare clic su "Invia".

Specifiche

Area di copertura	A5 (148 mm × 210 mm)
Risoluzione della penna	100 DPI
Precisione	+/- 0,2 mm
Velocità di rapporto	75 rps
Indicatori LED	Bluetooth (trasferimento), livello alimentazione e batteria
Capacità di archiviazione	100 pagine
Bluetooth	2.1
Alimentazione	5 V c.c. via USB
Consumo elettrico	senza Bluetooth: 17mA con Bluetooth: 58mA Attesa: 3 mA
Tipo di batteria	Unità di base: Ricaricabile litio-polimero, incorporata Penna digitale: SR41 x 2
Autonomia della batteria	Sino a otto ore di scrittura ininterrotta Sino a tre ore in modalità Bluetooth
Dimensioni	175 mm x 245 mm x 25 mm (LxPxA)
Peso	510 g
Colore	nero
Codice del modello	MNB-001
Android	Android versione 2.1 o successiva
Blackberry	Blackberry versione 5.0 o successiva
Software	Note Manager per Windows Note Taker per Mac My Script Notes Lite 2.2 per Windows App per Android (da scaricare) App per Blackberry (da scaricare)

Garanzia

Fare riferimento alla scheda di garanzia allegata a MyNote Bluetooth per ulteriori dettagli riguardo alla normativa locale in materia di garanzia, all'assistenza Aiptek e al centro clienti del proprio paese.



MyNote Bluetooth

Manual



Aiptek le da la bienvenida

Muchas gracias por su compra de MyNote Bluetooth de Aiptek. MyNote Bluetooth es el compañero ideal para todos aquellos a los que les gusta escribir en papel normal y sueñan con aportar dicho contenido en formato digital. Mientras escribe en papel, el digitalizador integrado graba la escritura y guarda hasta 100 páginas en la memoria interna. La transmisión por Bluetooth o USB es bastante sencilla. Envíe sus notas a su PC. O utilice el teléfono móvil APP para Android y Blackberry para transferir las notas a su teléfono móvil y enviarlas por correo electrónico o MMS a sus colegas, a amigos o a su oficina.

Antes de disfrutar de este producto, le recomendamos que se lea este manual y que siga las instrucciones paso por paso para sacar el máximo partido de su nueva tableta gráfica.

Saludos cordiales de su
Equipo de Aiptek

Precauciones de seguridad

- 1.** La tableta no debe caerse, torcerse o ser abierta. De lo contrario perderá la garantía.
- 2.** Evite que el producto entre en contacto con el agua y séquese las manos antes de usarlo.
- 3.** No exponga el producto a temperaturas elevadas ni a la radiación solar.
- 4.** Utilice el producto con cuidado. Evite presionar fuerte sobre el mismo.
- 5.** Para su propia seguridad, evite utilizar el producto durante una tormenta eléctrica.
- 6.** Utilice solamente accesorios recomendados por el fabricante.
- 7.** Mantenga el producto fuera del alcance de los niños.
- 8.** Riesgo de explosión si las pilas se cambian por otras de un tipo incorrecto.
- 9.** Coloque las pilas usadas de conformidad con las instrucciones.

Cuando llegue el momento de desechar este producto, por favor, recicle la mayor cantidad de componentes posible. ¡Las baterías y las baterías recargables no deben desecharse junto con los residuos domiciliarios! Por favor, recíclelas en la instalación de reciclado local. Juntos podemos ayudar a proteger el ambiente.



Índice

Contenido del paquete	Página 3
Requisitos del sistema	Página 4
Conozca su dispositivo	Página 4/5
Inicio	Página 5/6
Mantenimiento del lápiz.....	Página 6/7
Instalación del software	Página 7/8
Uso del gestor de notas.....	Página 8/9
MyNote Bluetooth con teléfonos inteligentes	Página 10
Dispositivos Blackberry	Página 10-13
Dispositivos Android.....	Página 13-15
Características	Página 16
Garantía.....	Página 16

Contenido del paquete

Verifique que haya recibido los accesorios siguientes:



MyNote Bluetooth



Lápiz y 2 pilas (de tipo SR 41)



Cable USB



CD para Windows y MAC



Mini CD (Notas "My Script")



Herramienta para retirar la punta del lápiz



2 cartuchos de tinta



Tarjeta de garantía



Esta guía de instalación rápida

En caso de que el paquete estuviera incompleto, póngase en contacto con su revendedor.

Requisitos del sistema

Para poder instalar y trabajar con su MyNote Bluetooth, su ordenador debe cumplir como mínimo los requisitos siguientes:

CPU:	mín. 1GHz o superior
Memoria RAM:	min. 128MB de memoria RAM
Espacio en disco duro:	50MB
Tarjeta gráfica:	Resolución mínima de pantalla de 1024 x 768, 32bits
Sistema operativo:	Windows 7 32bit/64bit Windows Vista (mín. SP1) 32bit/64bit Windows XP (mín. SP2) Mac OS X 10.5 o superior
Otros:	Lector óptico (CD, DVD, Blueray) Conectividad de Bluetooth 1 puerto USB libre

Para conectar el MyNote Bluetooth con un teléfono móvil, su dispositivo debe tener Android 2.1 o una versión superior o Blackberry 5.0 o una versión superior y tener activada la función de Bluetooth.

Conozca su dispositivo

La unidad de base

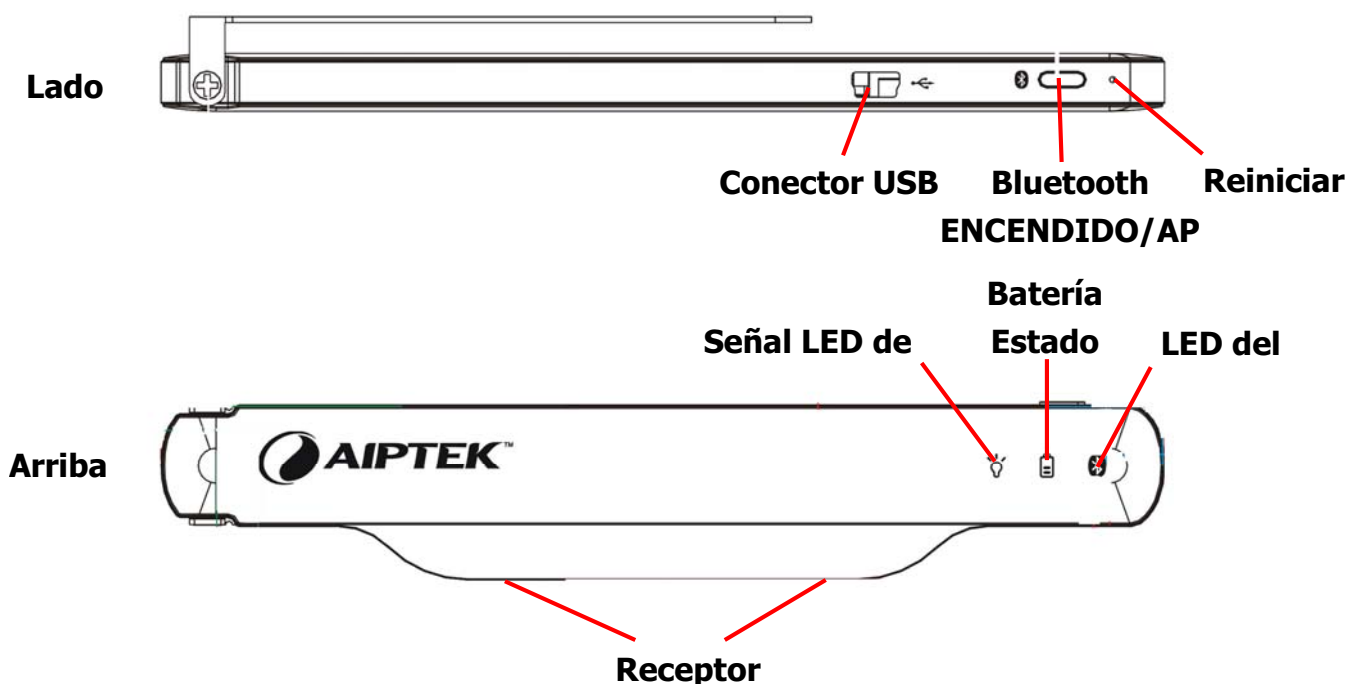

LED de alimentación:	Pestañea lentamente en el modo en espera; pestañea rápido durante la escritura.
Estado de Batería:	Pestañea lentamente durante la recarga o cuando la batería está baja; se enciende firmemente cuando está completamente recargada.
LED del Bluetooth:	Pestañea lentamente cuando el Bluetooth está activado.

Inicio

1. Recarga de la batería de la unidad de base



Antes de utilizar por primera vez MyNote Bluetooth, la batería deberá recargarse. Conecte el dispositivo con el cable USB suministrado mediante el conector USB y el otro lado a un PC, MAC o libreta encendida. Al cabo de 3 horas la unidad estará completamente recargada y podrá utilizarse. De forma alternativa, podrá utilizar un cargador USB de 5V DC USB que podrá comprar en la tienda Web de Aiptek. (www.aiptekshop.de)

2. Preparar el lápiz

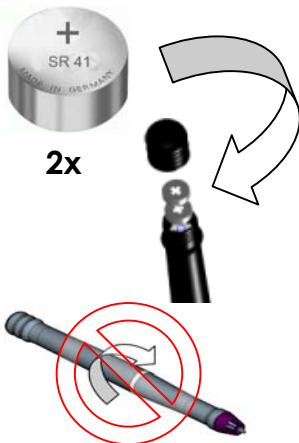

Antes de utilizarlo por primera vez, deberá instalar las pilas y la punta del lápiz.

- Retire la tapa del compartimento de pilas ubicado en la **parte superior** del lápiz. No intente abrir la otra parte del lápiz. Esto podrá provocar errores de funcionamiento del lápiz.
- Instale las **dos** pilas SR41, con los **polos positivos (+) hacia arriba**.
 - Cierre la tapa del compartimento de las pilas.
 - Coloque la **punta del lápiz** en el lápiz y presione con cuidado hasta que quede completamente insertada. No aplique demasiada presión para evitar daños en el lápiz.

3. Encendido



El dispositivo se enciende automáticamente cuando abre la carpeta y el  indicador empieza a pestañear. Coloque la carpeta en una superficie plana y compruebe que la **unidad de base esté colocada sobre el papel** y que los orificios del receptor no están obstruidos.

4. Escribir una Nota



Coja el lápiz digital que viene con su MyNote Bluetooth y escriba con normalidad. Durante la escritura, el  indicador de la unidad de base pestañea rápidamente cuando se reciben señales del lápiz.

Nota:

- a.** *Tenga cuidado de sostener el lápiz de forma que no bloquee las señales enviadas desde la punta del lápiz al receptor.*
- b.** *Compruebe que la punta del lápiz se encuentra a una distancia de 1,5 cm de la unidad de base. De lo contrario, es posible que la unidad de base no capte la señal de escritura correctamente.*

5. Pasar de página



Puede empezar una nueva página pasando la página y a continuación, levantando la unidad de base por su extremo para invertirla. MyNote Bluetooth detectará automáticamente el cambio de página y creará una nueva página en la memoria interna.

6. Cerrar MyNote Bluetooth



Cierre su MyNote Bluetooth cuando haya terminado de escribir. Todas sus notas manuscritas serán guardadas en su unidad de base hasta que las transfiera por USB o Bluetooth a un PC, MAC o teléfono móvil.

Mantenimiento del lápiz

1. Cambiar la batería

Al cabo de un tiempo, quizás necesite cambiar las baterías del lápiz. Cuando el resultado de la escritura empeore, o dejen de reconocerse todas las palabras, será hora de cambiar las baterías. Por favor, utilice sólo baterías de tipo SR41. Podrá realizar su pedido en la tienda Web de Aiptek.



- e. Retire la tapa del compartimento de pilas ubicado en la parte superior del lápiz. No intente abrir el propio lápiz. Esto podrá provocar errores de funcionamiento del lápiz.
- f. Instale las dos **nuevas** pilas SR41, con los polos positivos hacia arriba.
- g. Cierre la tapa del compartimento de las pilas.



2. Rellenar el cartucho de tinta

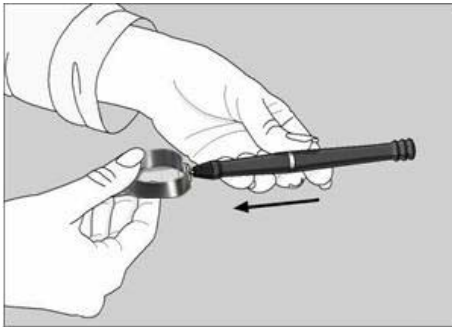

- a. Libere la tapa del lápiz digital o utilice la herramienta de retirada de la punta del lápiz.
- b. Fije el dispositivo de relleno de tinta al extractor de relleno. Sostenga el lápiz con firmeza y aplique presión con el extractor frente al mismo.
- c. Saque el relleno utilizado. Introduzca el nuevo relleno en la punta del lápiz.
- d. Pulse suavemente el nuevo relleno hasta que se ubique firmemente en el lápiz.

Nota:

La dimensión del cartucho del lápiz es de 2,3 ~ 2,4 mm (diámetro) x 67 mm (largo). Podrá comprarlos en tiendas físicas o en la tienda Web de Aiptek: www.aiptekshop.de.

Instalación del software

Para Windows:

1. Inserte el **CD de la aplicación y del piloto** en su unidad de CD y espere hasta que aparezca la ventana de instalación automática. Para Windows Vista y Windows 7 tendrá que confirmar la ejecución del programa pulsando >>Continuar<< cuando aparezca la ventana de **Control de acceso de usuario**.
2. Siga las instrucciones en pantalla y termine la instalación del **Gestor de notas**.

Para MAC:

1. Inserte el CD del programa en su unidad de CD y espere hasta que se ejecute el programa de instalación.
2. Haga clic en el icono de la tableta gráfica, siga las instrucciones en pantalla y, tras concluir la instalación, reinicie su ordenador.

Una vez que se haya instalado el programa correctamente, conecte su MyNote Bluetooth con el cable USB a su MAC. Sus notas se transferirán ahora automáticamente a su disco duro y se almacenarán como archivos TIFF en la carpeta "documentos".

Para más información, véase el manual PDF que podrá encontrar en el CD.

Uso del Gestor de Notas (sólo para Windows)

1. Carga de sus notas móviles (USB)

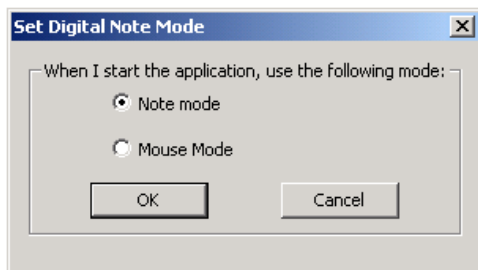

Abra el programa  del Gestor de Notas pulsando el icono del escritorio.

Ahora, conecte simplemente su unidad de base a su puerto USB. Seleccione '**Modo de Notas**' como modo de aplicación y confirme con 'OK'.

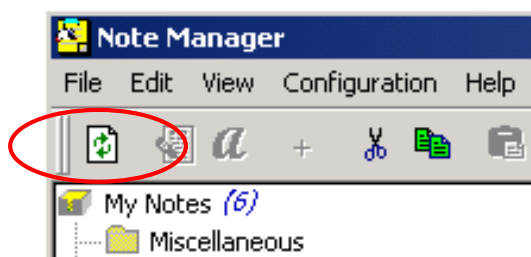

La aplicación del Gestor de Notas detectará su unidad y le pedirá que que cargue sus notas. Seleccione "Sí" para empezar a transferir sus notas. O simplemente pulse el icono de "carga"



2. Carga de sus notas móviles (Bluetooth)

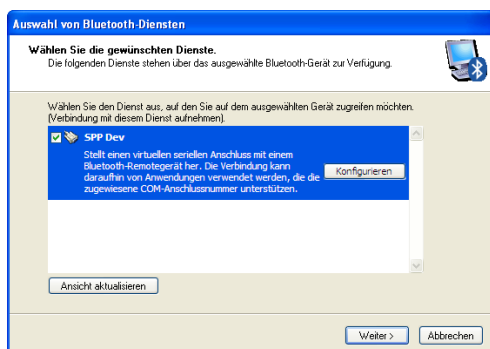

Arranque el **Entorno Bluetooth** pulsando el icono de su escritorio. Compruebe que el Bluetooth de su PC y el MyNote Bluetooth están encendidos. Haga clic en "Agregar dispositivo Bluetooth" y siga simplemente el asistente. Tras la búsqueda, el asistente debería encontrar un "**lápiz móvil**" o "**MyNote Bluetooth**". Seleccione este dispositivo y utilice **0000** como contraseña.

Si el asistente le pide que seleccione una Selección de Servicio Bluetooth, por favor active el **Dispositivo SPP** y termine con el asistente.

Para aparear ambos dispositivos, pulse el icono de **Dispositivo SSP del lápiz móvil** que se encuentra ahora en su lista de dispositivos Bluetooth.

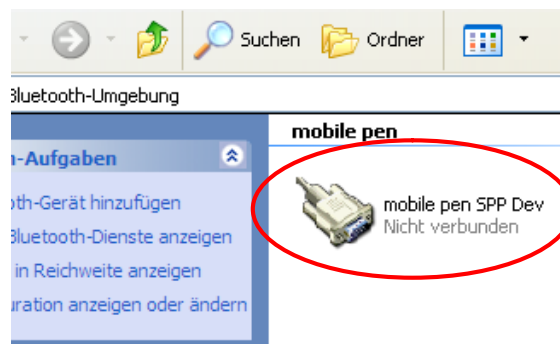

Abra el programa del Gestor de Notas pulsando el icono del escritorio. La aplicación del Gestor de Notas detectará su unidad y le pedirá que que cargue sus notas. Seleccione "Sí" para empezar a transferir sus notas.

3. Uso del Gestor de Notas

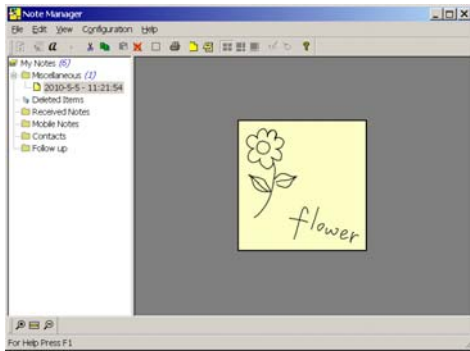

El Gestor de Notas puede utilizarse para almacenar, visualizar, buscar, copiar y exportar notas. El Gestor de Notas utiliza un aspecto similar al de Windows Explorer, permitiéndole navegar por los archivos en el panel izquierdo y verlos en el panel derecho. Podrá arrastrar y pegar, copiar y pegar, imprimir y enviar sus notas por correo electrónico.

El Gestor de Notas incluye botones que le dan acceso a los comandos de menús más utilizados.



El siguiente cuadro incluye una lista de cada botón en la caja de herramientas junto a una descripción de su función.

Botón	Descripción	Botón	Descripción
	CARGA – Cuando se encuentre en el Modo Conectado, podrá cargar todas sus notas desde la unidad móvil a su PC utilizando la aplicación del Lápiz digital.		IMPRESIÓN -- Imprime las notas seleccionadas
	NOTA A TEXTO - Convierte las notas manuscritas en textos. (sólo disponible en Windows Vista o 7)		MOSTRAR COMO NOTA AUTOADHESIVA – Crea su Nota como Nota autoadhesiva
	Convertir su nota en texto utilizando MyScript® Notes. (Sólo disponible si se ha instalado el programa de reconocimiento MyScript Notes)		MOSTRAR COMO SOPORTE DE PAPEL – Convierte sus Notas en soporte de papel
	UNIR - Fusionar varias notas juntas		MINIATURAS – Muestra miniaturas en la vista del Gestor de notas
	CORTAR – Corta la nota seleccionada y la guarda en el portapapeles		ICONOS MEDIANOS – Muestra iconos medianos en la vista del Gestor de notas
	COPIAR – Copia la nota seleccionada y la guarda en el portapapeles		ICONOS GRANDES – Muestra los iconos grandes en la vista del Gestor de notas
	PEGAR – Pega la nota que copió o cortó por última vez en el portapapeles		MODO DE NOTA
	BORRAR - Borra las notas seleccionadas		MODO RATÓN – Utiliza su lápiz como ratón
	EDITAR NOTA – Le permite editar una nota seleccionada		ACERCA DE– Le ofrece información sobre la versión del programa del lápiz digital

MyNote Bluetooth con teléfonos inteligentes

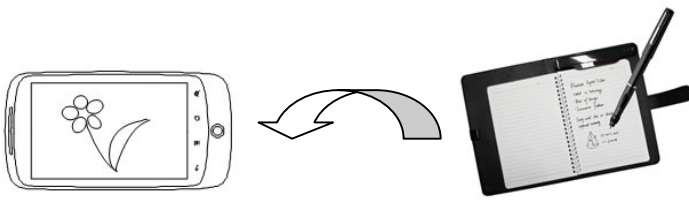

Con la tecnología integrada Bluetooth, MyNote Bluetooth puede escribir o realizar dibujos en teléfonos inteligentes con el sistema de Blackberry o Google Android.

Activar el Bluetooth

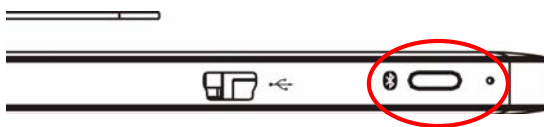

Encienda el Bluetooth pulsando el botón de Bluetooth en la unidad de base. La LED del indicador Bluetooth  empezará a pestañear.

Nota:

Al cabo de un minuto, el Bluetooth pasa automáticamente al modo de ahorro de energía. No todos los teléfonos móviles pueden funcionar con esta función. Compruebe que realizó el apareamiento o la conexión en un minuto.

Dispositivos Blackberry

1. Instalar la Aplicación

Para utilizar MyNote Bluetooth en los dispositivos Blackberry, deberá primeramente instalar la aplicación iNote en su teléfono. Descargue simplemente la aplicación escaneando el código QR del paquete o descargue "iNote" utilizando la tienda de AppWorld. Tras la descarga, por favor, instale la aplicación.

2. Apareamiento del Bluetooth

Por favor, compruebe que el Bluetooth de MyNote Bluetooth está encendido (tal y como se explicó previamente). Ahora, podrá aparear el MyNote Bluetooth con su teléfono Blackberry. (Este procedimiento tan sólo deberá realizarlo una vez):

- a. Bluetooth activado en su BlackBerry.
- b. En la pantalla de inicio, pulse el botón  .
- c. Pulse el icono '**Gestionar conexiones**'.
- d. Seleccione '**Configurar Bluetooth**'.
- e. Pulse '**Buscar**'.

- f. Su Blackberry debería encontrar un dispositivo llamado 'lápiz móvil' o 'MyNote Bluetooth'. Seleccione este dispositivo.
- g. Necesitará una contraseña: Indique **0000**.
- h. Pulse 'Entrar'.
- i. Si la LED de la base de MyNote Bluetooth está constantemente ENCENDIDA (no pestañea) su Blackberry está correctamente apareado.

3. Lanzar la aplicación

Para lanzar la aplicación, pulse el icono "Descargas" de su Blackberry y a continuación, el icono de la aplicación 'iNote' .

Nota: Asegúrese de que su Bluetooth está encendido.

4. Utilización de la aplicación iNote

Toma de notas en el "Modo de Bluetooth conectado"

- Para empezar una nueva nota, utilice libremente el Lápiz para escribir en su papel. Todo lo que escriba también aparecerá en la pantalla de su Blackberry.
- En el Modo Conectado, podrá abrir una nota existente para seguir editándola, tanto en el papel como en la pantalla del Blackberry. La nota se guardará como nueva nota tras la edición.

Guardar una nota

Una vez que haya terminado su nota, podrá guardarla. Para ello, proceda del siguiente modo:

- Pulse el botón .
- Seleccione "Guardar".

Cargar notas desde la memoria del lápiz

- Pulse el botón .
- Seleccione "Memoria del lápiz".
- Seleccione "Cargar".

Dibujante de fotos

Podrá dibujar en cualquier jpeg utilizando su lápiz digital. Los dibujos podrán realizarse en imágenes existentes o en imágenes tomadas con la cámara del dispositivo.

Para empezar el dibujo:

- Pulse el botón .
- Seleccione "Dibujante de fotos".

Para dibujar en una foto existente:

- Seleccione "Abrir".
- Seleccione un archivo de la lista de archivos.
- Utilice el lápiz para dibujar en la imagen.
Para dibujar en una foto existente:
- Seleccione "Captura de imagen" para abrir una foto existente.
- Realice una captura de imagen utilizando la cámara del Blackberry.
- Utilice el lápiz para dibujar en la imagen.

Configurar las propiedades de la imagen

En una imagen, podrá cambiar el color del lápiz, el ancho y la escala de la imagen.

- Pulse el botón .
- Seleccione "Propiedades".

Cambiar sus selecciones.

- Pulse el botón .
- Para guardar los cambios, seleccione "Guardar".
- Para ignorar los cambios, seleccione "Ignorar".

Cargar una nota

Podrá cargar una nueva nota o una nota de la lista de notas.

Para abrir una nota nueva:

- Pulse el botón .
- Seleccione "Abrir nuevo".



Para cargar una nota de la lista de notas:

- Pulse el botón .
- Seleccione una nota de la lista de archivos.
- Seleccione "Abrir".

Nota: En el dispositivo de pantalla táctil, podrá pulsar simplemente el archivo de la lista.



Enviar una nota por correo electrónico/MMS

Podrá enviar una nota por correo electrónico o por MMS.

- Pulse el botón .
- Seleccione "Enviar".
- Seleccione "Enviar correo" o "Enviar MMS".
- Podrá añadir destinatarios, cambiar el asunto y el cuerpo del mensaje.
- Pulse el botón .
- Seleccione "Enviar".

Configurar las propiedades de la nota

Podrá cambiar el color de fondo de una nota, el color del lápiz y el ancho

- Pulse el botón .
- Seleccione "Propiedades".
- Cambiar sus selecciones.
- Pulse el botón .

- Para guardar los cambios, seleccione "Guardar".
- Para ignorar los cambios, seleccione "Ignorar".

Suprimir una nota de la lista

Para suprimir notas de la lista de notas:

- En la lista de notas, seleccione una nota.
- Pulse el botón .
- Seleccione "Borrar".

Suprimir notas de la memoria del lápiz

Para suprimir notas de la memoria del lápiz:

- Pulse el botón .
- Seleccione "Memoria del lápiz".
- Seleccione "Borrar memoria".

Dispositivos Android

1. Instalación de la aplicación

Para utilizar MyNote Bluetooth en los dispositivos Android, deberá primeramente instalar la aplicación **iNote for MyNote Bluetooth** en su teléfono. Descargue simplemente la aplicación escaneando el código QR del paquete o descargue **iNote for MyNote Bluetooth** utilizando la biblioteca de mercado Google. Tras la descarga, por favor, instale la aplicación.

2. Apareamiento del Bluetooth

Compruebe que el Bluetooth del MyNote Bluetooth está encendido. Ahora, podrá aparear el MyNote Bluetooth con su teléfono móvil. (Este procedimiento tan sólo deberá realizarlo una vez):



- Encienda el Bluetooth en el teléfono y en la unidad del lápiz.
- Busque el dispositivo Bluetooth y seleccione "Lápiz móvil"
- Necesitará una contraseña: Indique **0000**.
- Pulse OK
- Si la LED de la base de MyNote Bluetooth está constantemente ENCENDIDA (no pestañea) su teléfono Android estará correctamente apareado

3. Utilización de la aplicación iNote

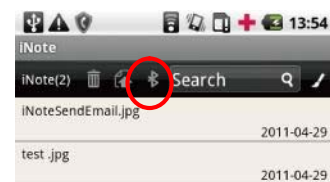
- Elija el icono iNote  desde las aplicaciones para lanzar esta aplicación.
- Pulse el icono Bluetooth para conectar la unidad al teléfono.



Crear nueva nota

- Pulse el icono del lápiz  para abrir el panel y empezar a dibujar o a escribir.
- Pulse el icono del lápiz  y a continuación, indique el ancho y el color del lápiz. Coja el lápiz y encuentre una posición cómoda para Vd, y a continuación, empiece a escribir en la libreta. También, podrá deslizar su dedo por la pantalla para realizar dibujos. Tenga cuidado de NO bloquear las señales enviadas desde la punta del lápiz a la Tableta.
- Si pulsa  podrá deshacer o rehacer el dibujo.

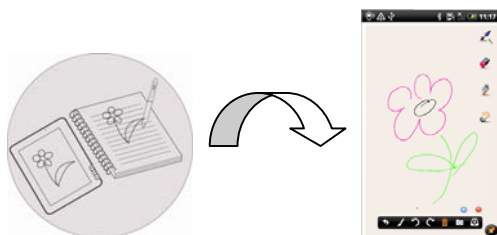
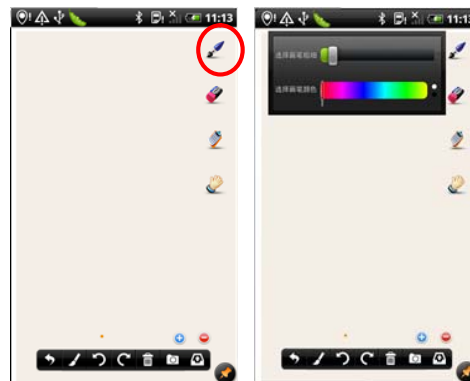

- Una vez que lo haya hecho, pulse en  para salir y guardar su nota.

Ver Nota





- Deberá ver una lista de notas cuando arranque la aplicación iNote.
- Pulse en una nota para verla.





Buscar notas

- Para buscar una nota por su nombre, indique las palabras claves en el campo de "Búsqueda".

Trabajar en Notas





- Podrá trabajar en varias imágenes/notas al mismo tiempo.

	Icono de Añadir para abrir una nueva página. Podrá añadir hasta 5 páginas		Cuando se abren varias páginas, cambie con el punto blanco entre las páginas
	Suprimir una página		Suprima todos los dibujos de la paleta

	Herramienta de Goma. Utilice su dedo para suprimir la pincelada que quiera borrar, o utilice su Lápiz digital para desplazar la pincelada y a continuación, borrarla.		Guarde la página. Indique un nombre común y a continuación, elija un dispositivo de memoria para guardarla.
	Cambiar el fondo		Ocultar/Mostrar barra de herramientas

Anotar/Dibujar en imagen

Podrá editar una imagen existente añadiendo anotaciones o dibujando en la imagen.

- Compruebe que tiene sus notas o imágenes en la carpeta "iNote" de su teléfono. Podrá comprobarlo utilizando el Explorador. De lo contrario, cree o transfiera imágenes/notas a la carpeta (véase el apartado "Transferir notas" indicado más abajo).
- Pulse el icono Abrir  en la barra de herramientas inferior.
- Elija una nota o archivo de dibujo de la lista y ábrala.
- Pulse el icono del lápiz  y a continuación, dibuje en la imagen o añada anotaciones.
- Una vez que lo haya hecho, pulse en  para salir y guardar su imagen.
- Opcionalmente, podrá pulsar el icono de captura de imagen  para capturar la imagen y a continuación, agregar una anotación a la imagen.

Nota:

*Las imágenes deben estar en formato JPG, BMP, GIF y PNG y la resolución de la imagen no deberá superar los 778*1102 píxeles.*

Transferir notas

- Podrá transferir notas móviles desde MyNote Bluetooth a su teléfono.
- Elija el icono iNote  desde las aplicaciones para lanzar esta aplicación.
- Pulse el icono Bluetooth para conectar la unidad al teléfono.
- Pulse el icono Cargar para transferir notas desde la unidad al teléfono.

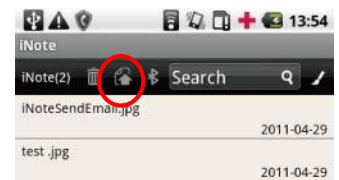

Enviar nota

Podrá enviar sus imágenes o notas a sus amigos por correo electrónico o por el programa de cliente.

- Cuando haya terminado su imagen, pulse el icono .
- Indique la dirección electrónica del destinatario al que desea realizar el envío.
- Pulse "Enviar".

Especificaciones

Zona de cobertura	A5 (148 mm × 210 mm)
Resolución del lápiz	100 PPP
Precisión	+/- 0,2 mm
Muestreo	75 rps
Indicadores LED	Bluetooth (transmisión), nivel de alimentación y de batería
Capacidad de almacenamiento	100 páginas
Bluetooth	2.1
Alimentación	5 V de c.c. a través del puerto USB
Consumo eléctrico	sin Bluetooth: 17 mA con Bluetooth: 58 mA En espera: 3 mA
Tipo de pila	Unidad de base: Recargable de litio-polímero, integrada Lápiz digital: SR41 x 2
Duración de la batería	Hasta 8 horas de escritura continua Hasta 3 horas en modo Bluetooth
Dimensiones	175 mm x 245 mm x 25 mm (Ancho x Largo x Alto)
Peso	510 g
Colores	negro
Código de modelo	MNB-001
Android	Android 2.1 o superior
Blackberry	Blackberry 5.0 o superior
Software	Gestor de Notas para Windows Toma de notas para Mac My Script Notes Lite 2.2 para Windows Aplicación para Android (mediante Descarga) Aplicación para Blackberry (mediante Descarga)

Garantía

Consulte la tarjeta de garantía integrada en su MyNote Bluetooth para informarse sobre su garantía local, el Servicio posventa de Aiptek y la información de contacto aplicable a su país.